



UPUTSTVO ZA UPOTREBU I UGRADNJU

V-NET

TIP : AC Ez kontroler
MODEL : PQCSZ250S0

SAVETI ZA UŠTEDU ENERGIJE

Evo nekih saveta koji će vam pomoći da smanjite potrošnju energije prilikom upotrebe klima-uređaja. Možete efikasnije da koristite klima-uređaj ako se pridržavate sledećih uputstava:

- Nemojte preterano da hladite unutrašnjost prostorija. To može da bude štetno po vaše zdravlje, i može da potroši više električne energije.
- Zaklonite sunčevu svetlost roletnama ili zavesama dok je klima-uređaj uključen.
- Vrata i prozori treba da budu dobro zatvoreni dok je klima-uređaj uključen.
- Podesite tok vazduha vertikalno ili horizontalno za optimalnu cirkulaciju unutrašnjeg vazduha.
- Podesite ventilator na najveću brzinu kako biste brzo, za što kraće vreme, ohladili ili zagrejali unutrašnji vazduh.
- Redovno otvarajte prozore radi provetranja, jer kvalitet unutrašnjeg vazduha može da se pogorša ako se klima-uređaj koristi više sati.
- Čistite filter za vazduh na svake dve nedelje. Prašina i nečistoća koja se skuplja na filteru za vazduh može da ometa protok vazduha ili da oslabi funkciju hlađenja / smanjivanja vlažnosti.

Korisni saveti:

Prikačite fiskalni račun za ovu stranicu, u slučaju da vam bude potreban da dokažete datum kupovine ili za potrebe garancije. Ovde zapišite naziv modela i serijski broj:

Naziv modela:

Serijski broj:

Ove informacije možete da pronadete na nalepnici na bočnoj strani svake od jedinica.

Naziv dobavljača:

Datum kupovine:

SIGURNOSNE MERE PREDOSTROŽNOSTI

- Za ugradnju je potrebna velika stručnost, i uređaj bi trebalo da instalira servis ili prodavnica specijalizovana za ugradnju i priznata od strane naše kompanije.
- Za sve probleme koji nastanu nakon ugradnje proizvoda od strane lica bez odgovarajućih kvalifikacija, nećemo pružiti besplatan servis.
- Evo nekih mera predostrožnosti kojih se treba pridržavati kako bi se sprečile neočekivane opasnosti ili oštećenja:

UPOZORENJE

Ako se korisnik ne pridržava obaveznih stavki, to može da dovede do ozbiljnih povreda ili smrti.

OPREZ

Ako se korisnik ne pridržava obaveznih stavki, to može da dovede do povreda ili oštećenja imovine.

UPOZORENJE/OPREZ

- Oznake Upozorenje i Oprez služe da korisniku skrenu pažnju na moguće opasnosti. Pažljivo ih pročitajte i pridržavajte ih se kako ne bi došlo do neželjenih situacija.
- Oznake Upozorenje i Oprez su naglašene u ovom uputstvu i na samom proizvodu, kako bi pomogle korisniku da se zaštiti od opasnosti.

UPOZORENJE

Ugradnja

- Ugradnju uređaja mora da izvrši ovlašćeni servis ili firma specijalizovana za ugradnju. U suprotnom, može da dođe do strujnog udara, eksplozije ili povrede.
- Ponovnu ugradnju već ugrađenog uređaja mora da izvrši ovlašćeni servis ili firma specijalizovana za ugradnju. U suprotnom, može da dođe do strujnog udara, eksplozije ili povrede.
- Nemojte da nasumice rastavljate, popravljate ili prepravljate uređaj. To može da dovede do požara ili strujnog udara.

Tokom upotrebe.

- Nemojte da stavljate zapaljive materije blizu uređaja. To će dovesti do požara.
- Nemojte da dozvolite da voda prodre u uređaj. To će dovesti do strujnog udara ili kvara uređaja.
- Nemojte da izlažete uređaj udarima.
- To će izazvati kvar uređaja.
- Ako se proizvod pokvasi, obratite se ovlašćenom servisu ili firmi specijalizovanoj za ugradnju. To može da dovede do požara ili strujnog udara.
- Nemojte da izlažete uređaj udarima oštih ili zašiljenih predmeta. To će dovesti do kvara uređaja usled oštećenja delova.



OPREZ

Tokom upotrebe.

- Nemojte da čistite uređaj snažnim deterdžentima i rastvaračima, već koristite mekanu tkaninu. To može da dovede do požara ili deformacije uređaja.
- Nemojte da pritiskate ekran prejako ili da pritiskate dva tastera istovremeno. To će dovesti do kvara ili lošeg rada uređaja.
- Nemojte da dodirujete ili povlačite mrežni kabl vlažnim rukama. To može da dovede do kvara uređaja ili strujnog udara.

SADRŽAJ

2 SAVETI ZA UŠTEDU ENERGIJE

3 SIGURNOSNE MERE PREDOSTROŽNOSTI

6 UVOD

7 UPUTSTVO ZA UGRADNJU

- 8 Način povezivanja kabla
- 9 U slučaju nezavisnog instaliranja AC Ez kontrolera
- 10 U slučaju instaliranja AC Ez kontrolera u nizu
- 11 Opis delova
- 11 Naziv i funkcija AC Ez kontrolera
- 12 Naziv i funkcija AC Ez kontrolera (nastavak)
- 13 Režim početnog podešavanja _ Kako ući u režim početnog podešavanja
- 13 Tabela šifara za podešavanje ugradnje
- 14 Šema funkcionisanja za režim početnog podešavanja
- 15 Režim početnog podešavanja #1 _ Podešavanje nadređeni/podređeni
- 16 Režim početnog podešavanja #2 _ Izbor proizvoda iz grupe 1 & Podešavanje grupnog broja
- 17 Režim početnog podešavanja #3 _ Izbor proizvoda iz grupe 2 & Podešavanje grupnog broja
- 18 Režim početnog podešavanja #4 _ Traženje povezane unutrašnje jedinice (samo nadređeni)
- 19 Režim početnog podešavanja #5 _ Prebacivanje iz Celzijusa u Farenhajte
- 20 Režim provere _ Potvrđivanje povezane unutrašnje jedinice
- 20 Režim provere _ Potvrđivanje podešene grupe adrese

21 UPUTSTVO ZA UPOTREBU

- 21 Izbor grupe
- 21 Izbor regulacionog opsega
- 22 Funkcionisanje pojedinih jedinica
- 23 Grupni rad
- 24 Sve jedinice (samo nadređeni AC Ez)
- 25 Podešavanje režima rada klima-uređaja
- 26 Podešavanje režima ventilacije
- 27 Podešavanje željene temperature
- 28 Podešavanje brzine ventilatora
- 29 Podešavanje smera vazdušne struje
- 30 Podešavanje zaključavanja
- 31 Šema funkcionisanja za podešavanje aktuelnog vremena
- 32 Promena aktuelnog vremena
- 34 Šema funkcionisanja za podešavanje plana
- 35 Rezervisanje plana
- 40 Prikaz plana
- 40 Prioritet u planiranju
- 40 Oprez u vezi sa planiranjem
- 41 Šema funkcionisanja za brisanje plana
- 42 Programiranje: Brisanje plana (individualni plan)
- 43 Programiranje: Brisanje individualnog plana (grupni plan)
- 44 Programiranje: Brisanje plana (dnevni plan)
- 45 Programiranje: Brisanje dnevnog plana (grupni plan)
- 46 Šema funkcionisanja za kopiranje individualnog plana
- 47 Programiranje: kopiranje plana (individualni plan)
- 51 Šema funkcionisanja za kopiranje dnevnog plana
- 52 Programiranje: Kopiranje plana (dnevni plan)
- 54 Šema funkcionisanja za podešavanje rada uređaja tokom odmora
- 55 Programiranje: Rezervisanje vremena kada ste na odmoru
- 56 Samodijagnoza unutrašnje jedinice

UVOD

Karakteristike

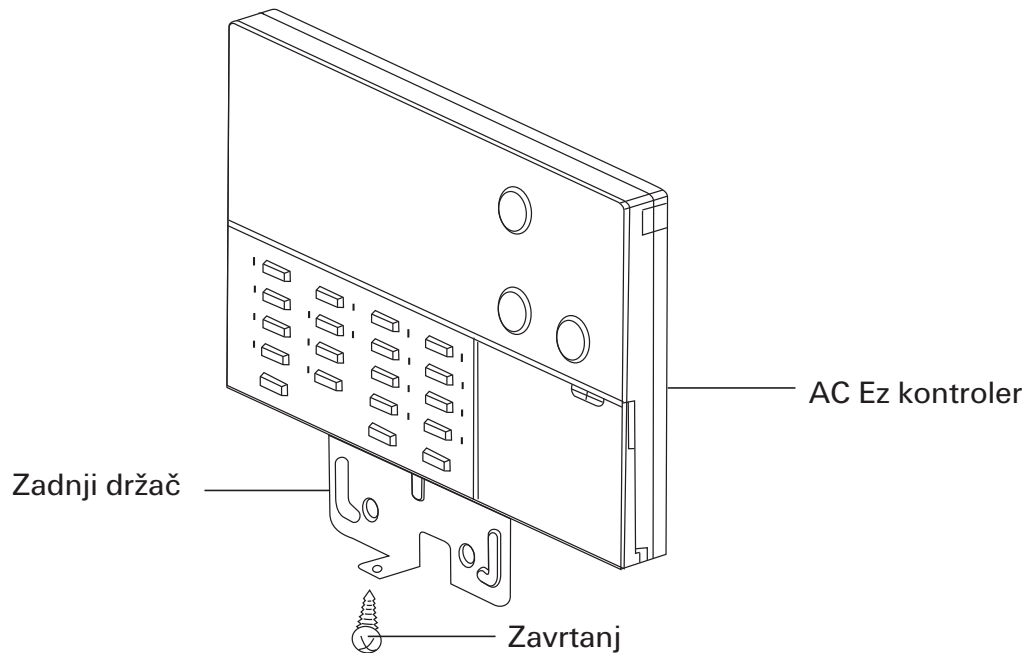

Dodatni pribor

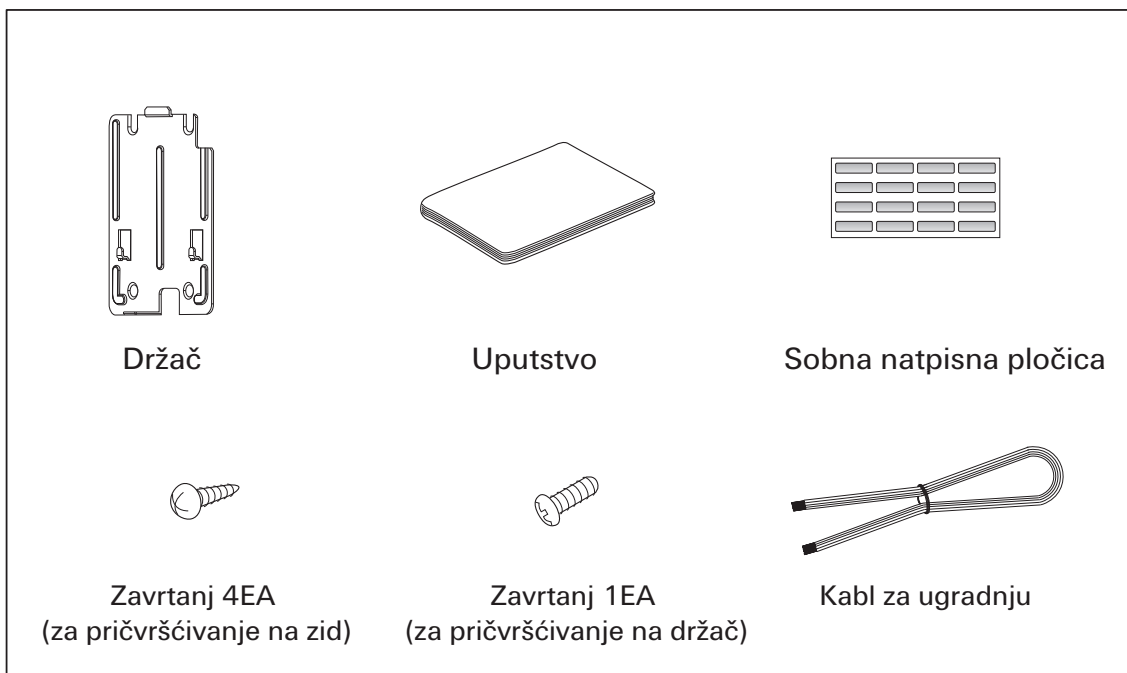

UPUTSTVO ZA UGRADNJU

Kada postavite držač za ugradnju AC Ez-a na željeno mesto, čvrsto stegnite zavrtnje uređaja.

- Pričvrstite tako da ne dođe do savijanja držača.
- Postavite držač daljinskog upravljača na kutiju za pričvršćivanje, ako ona postoji.

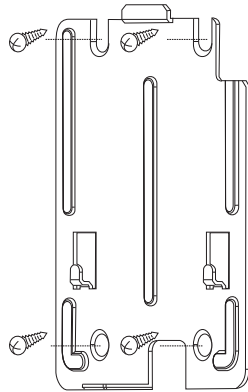

- U slučaju da ne nalegne na površinu zida: Koristite žleb sa vodičom s desne strane.

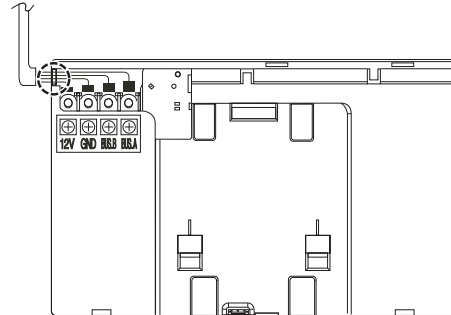

Dobro pričvrstite kabl pomoću isporučenog zavrtnja na donjem delu, pošto ga navučete na držač.

! OPREZ

- Koristite isporučene zavrtnje.

Postavite kabl AC Ez kontrolera u položaj podesan za povezivanje.

- U slučaju da nalegne na površinu zida: Koristite otvor za kabl na držaču.

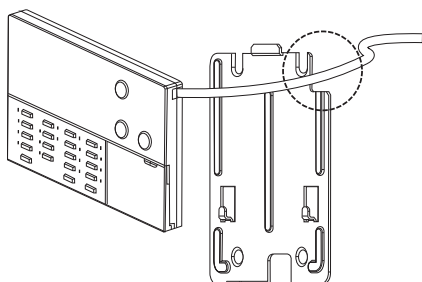
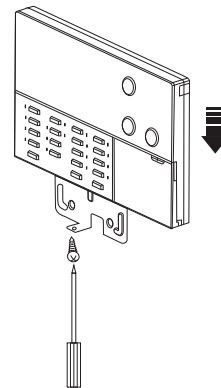

! OPREZ

- Može da se slomi ako padne na pod, u slučaju da zavrtnanj nije dobro stegnut.

Način povezivanja kabla

Da biste centralnom kontroleru obezbedili napajanje, dovedite ga iz priključnog bloka DC 10 V i priključka uzemljenja PI 485 ili iz priključnog bloka DC 12V i uzemljenja spoljne jedinice.

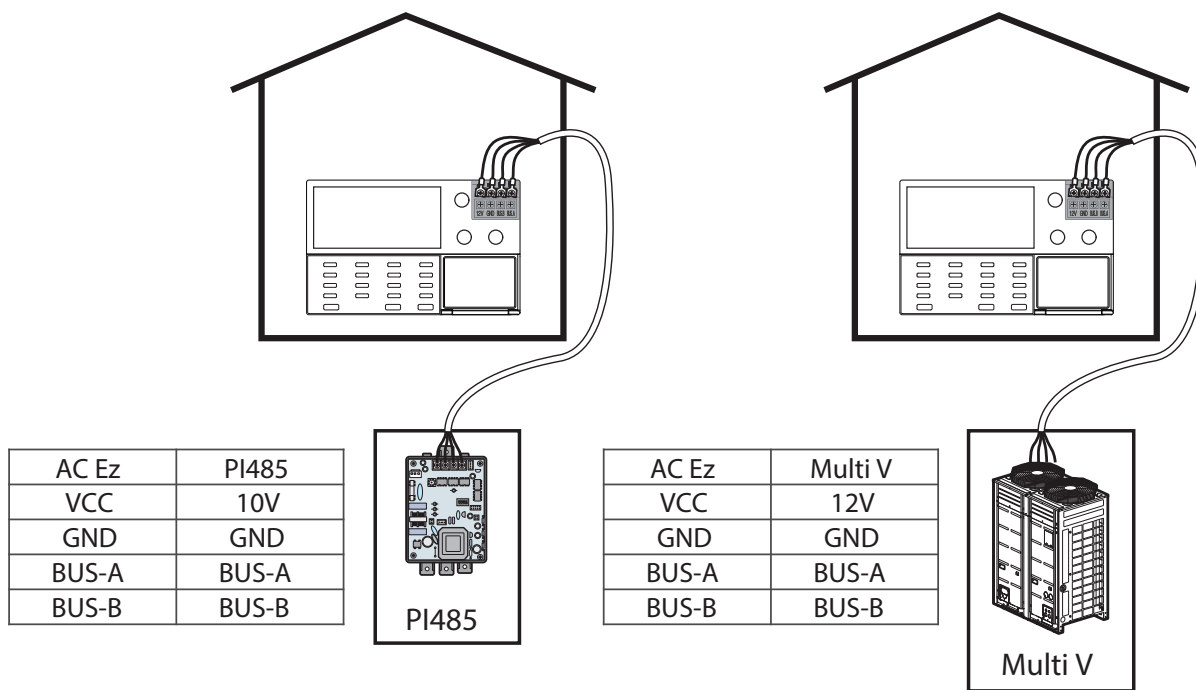

! OPREZ

- Za dopremanje struje od DC 10V iz PI 485, dozvoljeno je dovesti struju do 1 centralnog kontrolera po PI 485. Ako se struja doprema do više od 1 AC Ez kontrolera, može da dođe do nepravilnosti u radu **AC Ez** kontrolera.
- Za proširenje i povezivanje PI 485 linija komunikacije BUS_A, BUS_B, može da se poveže do 16 **AC Ez** kontrolera.
- Za povezivanje PI485 i **AC Ez** kontrolera žicama koristite kvadratno oklopljene žice od 0,75.
- Dužina čitavog ožičenja za povezivanje mora da bude manja od 1 km.

U slučaju nezavisnog instaliranja AC Ez kontrolera

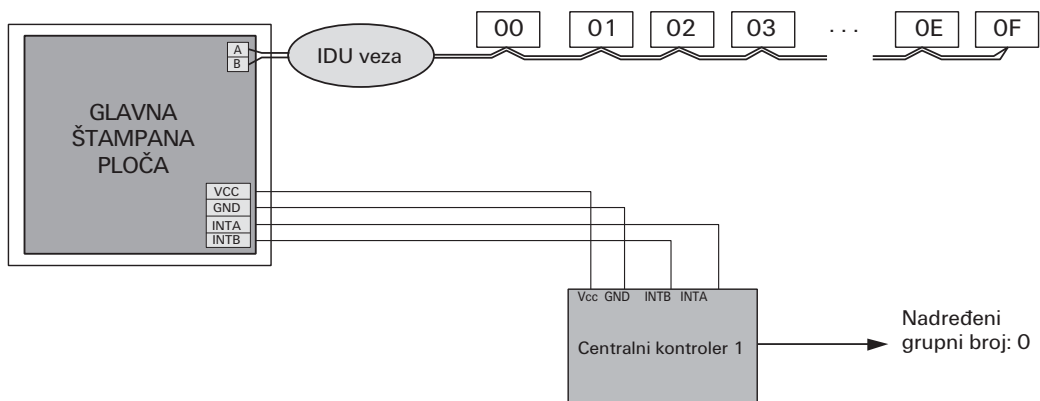
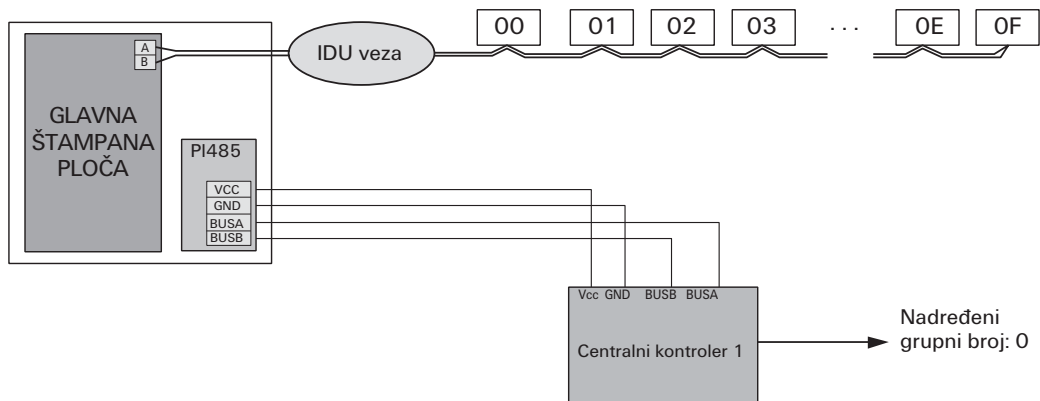

! NAPOMENA

Struju treba dovesti samo do jednog AC Ez kontrolera iz spoljne jedinice.

U slučaju instaliranja AC Ez kontrolera u nizu

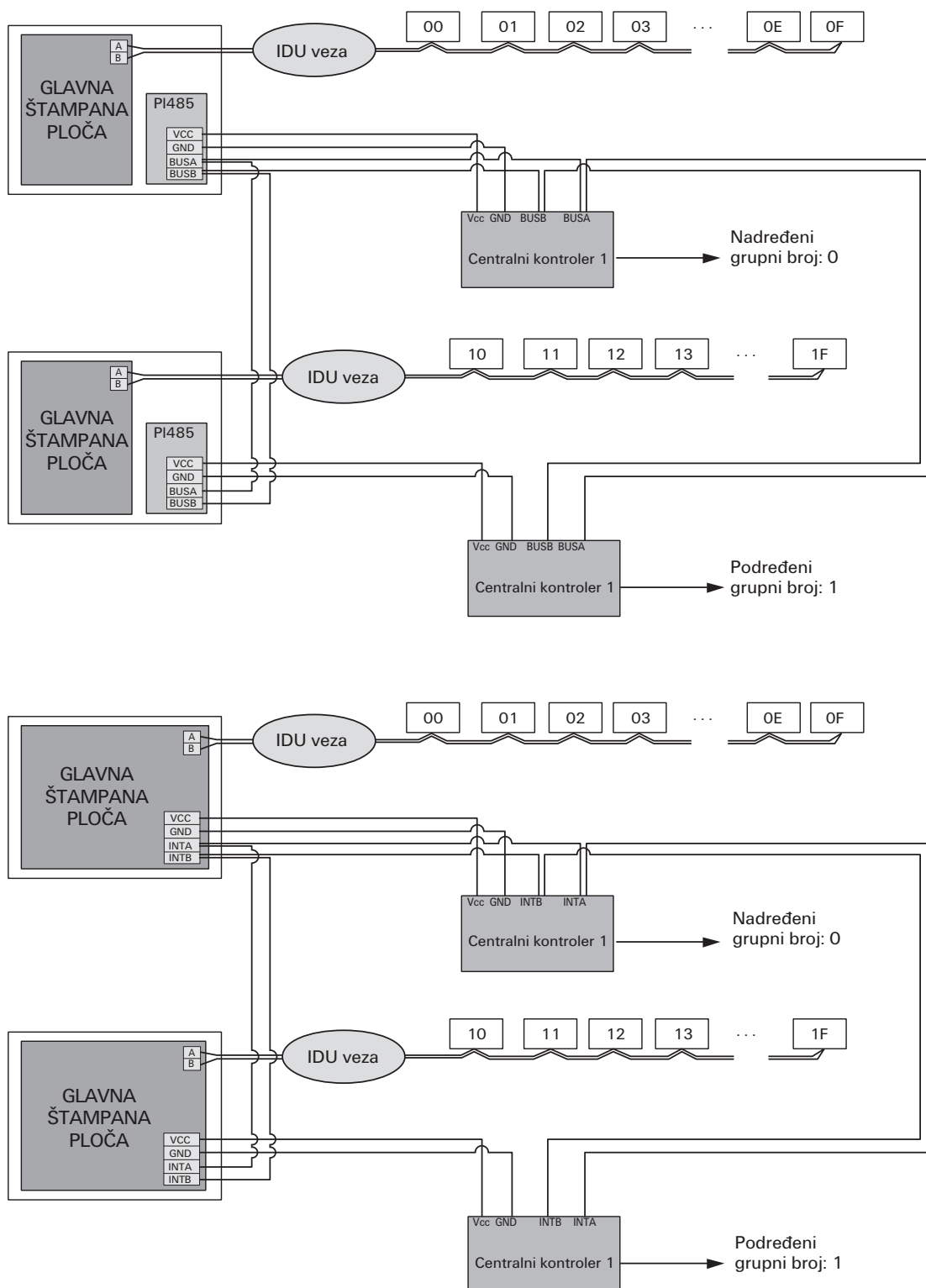

! NAPOMENA

Struju treba dovesti samo do jednog AC Ez kontrolera iz spoljne jedinice. Moguće je podesiti odnos nadređeni/podređeni i grupni broj kada se uđe u režim početnog podešavanja. Električne vodove centralnog kontrolera i spoljne jedinice treba povezati preko BUS konekcije (BUS topologija).

Opis delova

Naziv i funkcija AC Ez kontrolera

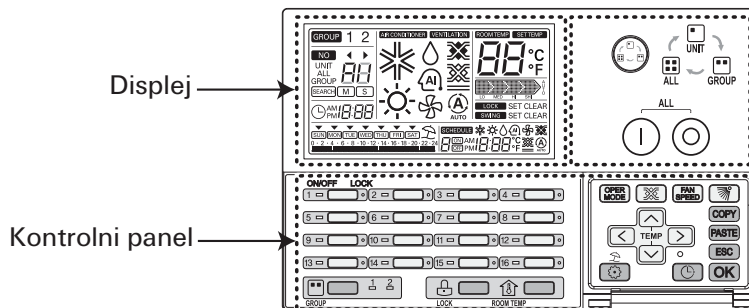

Kontrolni panel	Displej	Opis
		Taster za izbor regulacionog opsega : Podešava opseg izabrane unutrašnje jedinice.
		Taster za potpuno uključivanje/isključivanje : Uključuje/isključuje izabrane unutrašnje jedinice.
		Taster za individualno uključivanje/isključivanje : Uključuje/isključuje pojedine unutrašnje jedinice.
		Taster za grupno selektovanje : Menja način upravljanja i prikazuje grupu
		Taster za postavljanje/poništanje zaključavanja : Uključuje zaključavanje/poništa ga
		Taster za prikaz temperature u prostoriji : Prikazuje temperaturu u prostoriji
		Taster za promenu režima rada : Menja režim rada klima-uređaja
		Taster za promenu brzine ventilatora : Menja brzinu ventilatora
		Taster za regulisanje vazdušne struje : Uključuje/poništa usmeravanje vazdušne struje pomoću krilaca

Naziv i funkcija AC Ez kontrolera (nastavak)

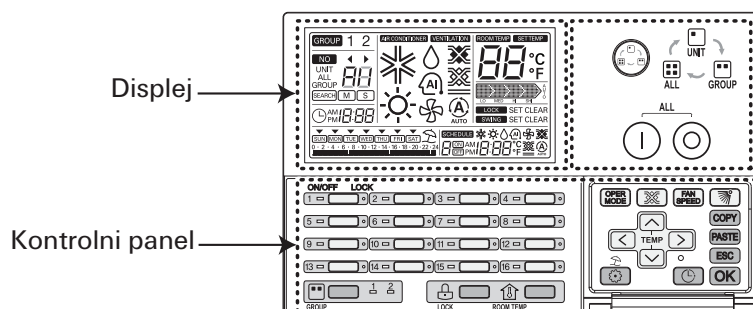

Kontrolni panel	Displej	Opis
		Taster za podešavanje temperature : Menja željenu temperaturu na klima-uređaju
		Taster za izbor unutrašnje jedinice : Bira željenu unutrašnju jedinicu kojom će upravljati
		Taster za podešavanje funkcija : Ulazak u režim početnog podešavanja
		Taster za podešavanje aktuelnog vremena : Podešavanje aktuelnog vremena
		Taster za podešavanje plana : Ulazak u režim podešavanja plana radi uspostavljanja željenog plana
		Taster za kopiranje plana : Kopira ranije podešeni plan
		Taster za umetanje (paste) plana : Umeće kopirani plan
		Esc taster : Poništava promenjeni sadržaj
		OK taster : Potvrđuje promenjeni sadržaj
		Taster za podešavanje odmora : Postavlja/poništava plan za vreme odmora

- U zavisnosti od tipa uređaja, neke funkcije možda neće moći da se koriste ili neće biti prikazane na displeju.
- Ako nije povezan žičani daljinski upravljač, prikazaće se neželjene vrednosti sobne temperature.

Režim početnog podešavanja _ Kako ući u režim početnog podešavanja

! OPREZ

Režim početnog podešavanja služi za detaljno podešavanje funkcija AC Ez kontrolera.

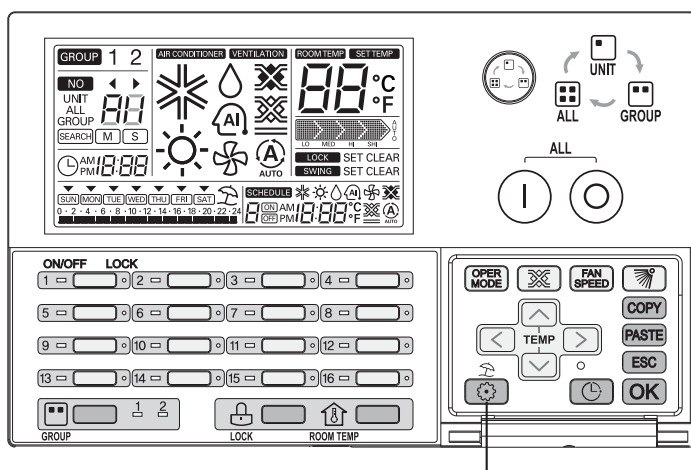

Ako režim početnog podešavanja ne bude dobro podešen, može da izazove probleme sa radom uređaja, povredu korisnika ili oštećenje imovine. Njega mora da podese sertifikovani instalater, i svaku ugradnju ili izmenu koju izvrši nesertifikovana osoba, korisnik vrši na sopstvenu odgovornost. U tom slučaju, nemate pravo na besplatan servis.



- 1 Ako taster  držite pritisnutim duže od 5 sekundi, uređaj prelazi u režim početnog podešavanja.
- Ako ga jednom pritisnete kratko, neće ući u režim početnog podešavanja. Uverite se da ste taster držali pritisnutim duže od 5 sekundi.

- 2 Kada prvi put uđete u režim početnog podešavanja, prikazana je šifra funkcije i trepće LED indikator uključenosti/isključenosti unutrašnje jedinice # 1.

Tabela šifara za podešavanje ugradnje

Br.	Funkcija	Šifra	Vrednost
1	Podešavanje nadređeni/ podređeni	1	 : Nadređeni  : Podređeni
2	Izbor proizvoda iz grupe 1	2	Klima-uređaj / Ventilator
	Podešavanje grupnog broja		0~F : Grupna adresa - : Ne koristi se ova grupa
3	Izbor proizvoda iz grupe 2	3	Klima-uređaj / Ventilator
	Podešavanje grupnog broja		0~F : Grupna adresa - : Ne koristi se ova grupa
4	Traženje unutrašnje jedinice (samo nadređeni kontroler)	4	Traženje unutrašnje jedinice
5	Podešavanje °C / °F	5	°C : Celzijusi
			°F : Farenhajti

Šema funkcionisanja za režim početnog podešavanja

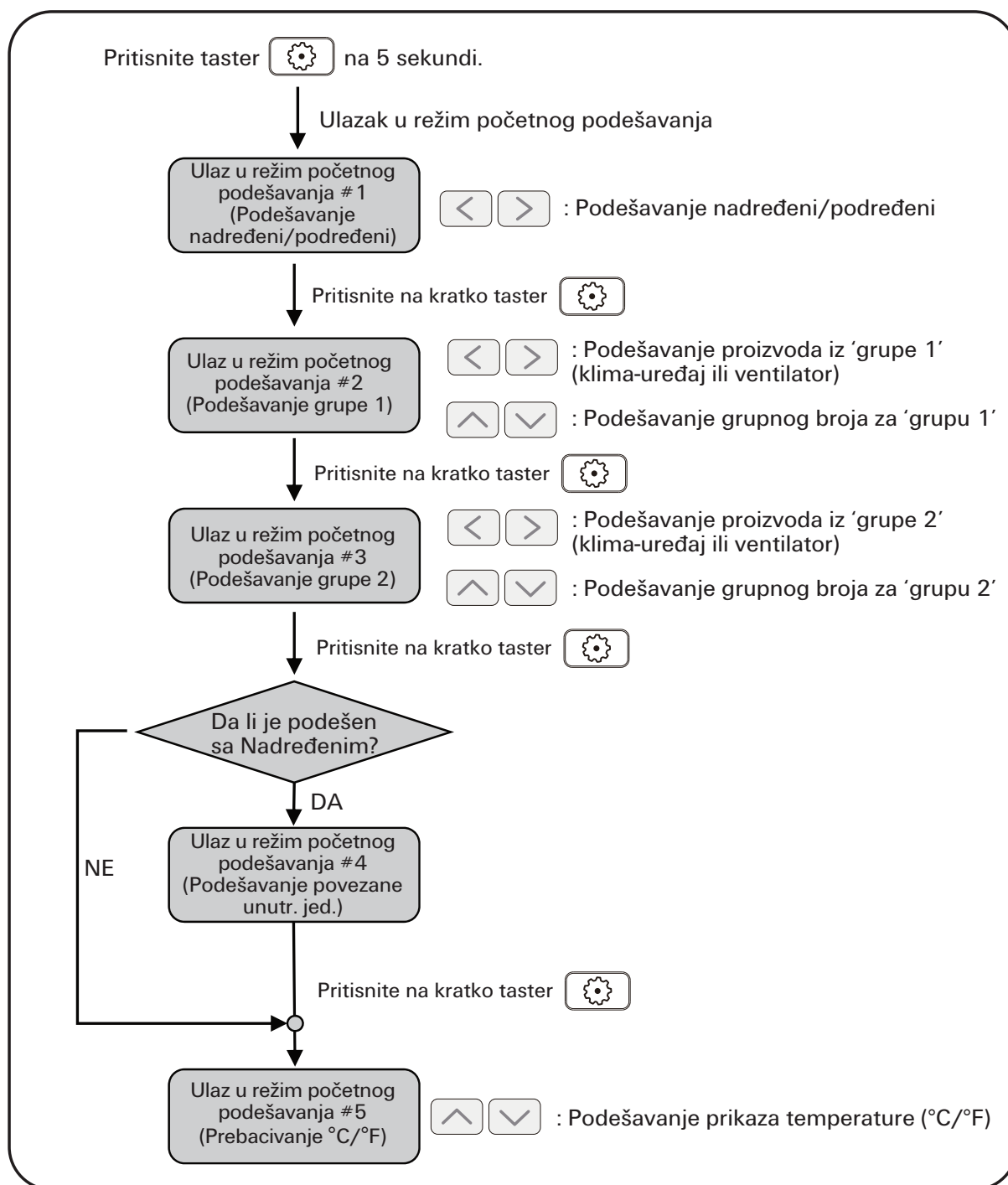



! NAPOMENA

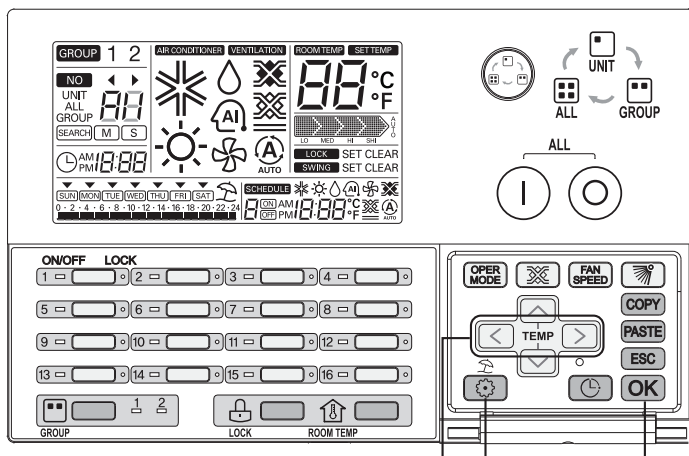

U svakom režimu ugradnje, ako pritisnete taster **OK**, funkcioniše ili se memoriše u trenutno podešenom stanju.

Ako pritisnete taster **ESC**, vraća se pre nego što se steknu uslovi za podešavanje i izlaze iz režima početnog podešavanja.

Režim početnog podešavanja #1 _ Podešavanje nadređeni/ podređeni





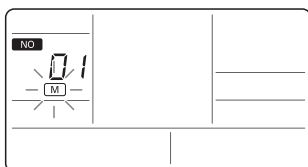

- 1 Ako taster  držite pritisnutim duže od 5 sekundi, uređaj prelazi u režim početnog podešavanja.
- Ako ga jednom pritisnete kratko, neće ući u režim početnog podešavanja. Uverite se da ste taster držali pritisnutim duže od 5 sekundi.



- 2 Kada uđete u režim za podešavanje odnosa nadređeni/podređeni, prikazano je '01' i trepće  ili  na LCD-u. Prikazuje se #1 režima podešavanja treptanjem LED indikatora uključenosti/isključenosti unutrašnje jedinice #1.



- 3 Izaberite podešenje nadređeni/podređeni pritiskom tastera  .

- 4 Primenite željeno podešenje vremena pritiskom tastera .
Nakon što pritisnete taster , memorisano je odgovarajuće podešenje a  ili  prestaju da trepću na LCD-u.

! NAPOMENA

- Po završetku podešavanja, ako pritisnete taster  ili ako ne pritisnete nijedan taster 20 sekundi, uređaj automatski napušta režim početnog podešavanja.
- Ako napustite režim početnog podešavanja a da niste pritisnuli taster , promenjena vrednost neće biti primenjena.
- Ako pritisnete pojedinačne tastere za uključivanje/isključivanje odgovarajućeg režima podešavanja koji želite da promenite, možete direktno da uđete u odgovarajući režim za početno podešavanje.

Režim početnog podešavanja #2 _ Izbor proizvoda iz grupe 1 & Podešavanje grupnog broja

Ova funkcija služi za podešavanje vrste proizvoda i grupnog broja grupe 1.

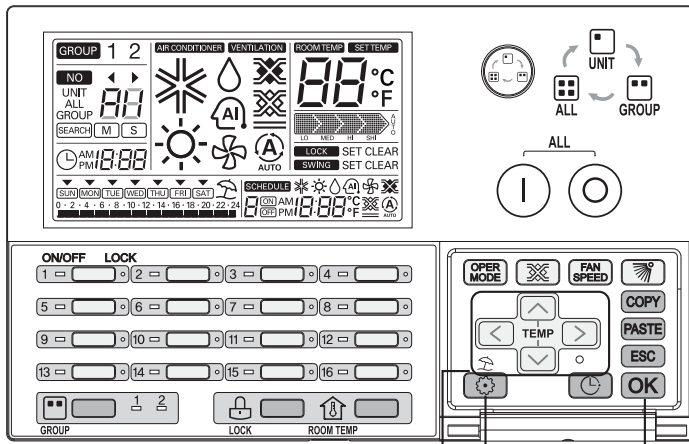

1 Ako taster  držite pritisnutim duže od 5 sekundi, uređaj prelazi u režim početnog podešavanja.
- Ako ga jednom pritisnete kratko, neće ući u režim početnog podešavanja. Uverite se da ste taster držali pritisnutim duže od 5 sekundi.

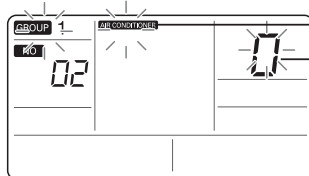

2 Ako uđete u režim za podešavanje proizvoda i broja grupe za grupu 1 pomoću tastera , prikaz će biti kao na slici ispod. Prikazuje se #2 režima podešavanja treptanjem LED indikatora uključenosti/isključenosti unutrašnje jedinice #2.





→ Vrsta proizvoda
→ Grupni broj

3 Izaberite vrstu proizvoda iz grupe 1 pritiskom tastera  .

4 Izaberite grupni broj grupe 1 pritiskom tastera  .

5 Memorišite vrstu proizvoda i grupni broj grupe 1 pritiskom tastera .
Nakon što pritisnete taster , memorisano je odgovarajuće podešenje, a vrsta proizvoda i grupni broj prestaju da treptaju.

! NAPOMENA

- Po završetku podešavanja, ako pritisnete taster  ili ako ne pritisnete nijedan taster 20 sekundi, uređaj automatski napušta režim početnog podešavanja.
- Ako napustite režim početnog podešavanja a da niste pritisnuli taster , promenjena vrednost neće biti primenjena.
- Ako pritisnete pojedinačne tastere za uključivanje/isključivanje odgovarajućeg režima podešavanja koji želite da promenite, možete direktno da uđete u odgovarajući režim za početno podešavanje.

Režim početnog podešavanja #3 _ Izbor proizvoda iz grupe 2 & Podešavanje grupnog broja

Ova funkcija služi za podešavanje vrste proizvoda i grupnog broja grupe 2.

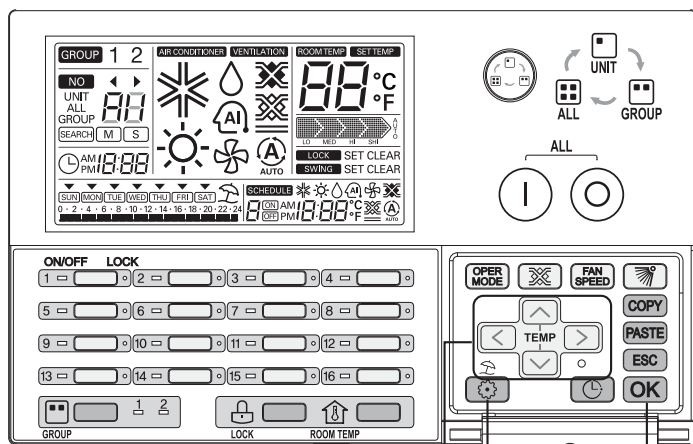

1 Ako taster  držite pritisnutim duže od 5 sekundi, uređaj prelazi u režim početnog podešavanja.
- Ako ga jednom pritisnete kratko, neće ući u režim početnog podešavanja. Uverite se da ste taster držali pritisnutim duže od 5 sekundi.

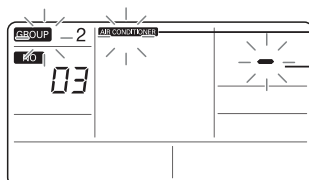

2 Ako uđete u režim za podešavanje proizvoda i broja grupe za grupu 2 pomoću tastera , prikaz će biti kao na slici ispod. Prikazuje se #3 režima podešavanja treptanjem LED indikatora uključenosti/isključenosti unutrašnje jedinice #3.





Vrsta proizvoda
Grupni broj

3 Izaberite vrstu proizvoda iz grupe 2 pritiskom tastera  .

4 Izaberite grupni broj grupe 2 pritiskom tastera  .

5 Memorirate vrstu proizvoda i grupni broj grupe 2 pritiskom tastera .
Nakon što pritisnete taster , memorisano je odgovarajuće podešenje, a vrsta proizvoda i grupni broj prestaju da treptaju.

! NAPOMENA

- Po završetku podešavanja, ako pritisnete taster  ili ako ne pritisnete nijedan taster 20 sekundi, uređaj automatski napušta režim početnog podešavanja.
- Ako napustite režim početnog podešavanja a da niste pritisnuli taster , promenjena vrednost neće biti primenjena.
- Ako pritisnete pojedinačne tastere za uključivanje/isključivanje odgovarajućeg režima podešavanja koji želite da promenite, možete direktno da uđete u odgovarajući režim za početno podešavanje.

Režim početnog podešavanja #4 _ Traženje povezane unutrašnje jedinice (samo nadređeni)

Ovom funkcijom se traži povezana unutrašnja jedinica. Ovu funkciju može da koristi samo AC Ez kontroler koji je nadređen.

Posle podešavanja centralne adrese unutrašnje jedinice i automatskog adresiranja spoljne jedinice, počinje traženje povezane unutrašnje jedinice. Ako to ne učinite ranije, možda neće tražiti unutrašnju jedinicu na uobičajeni način.

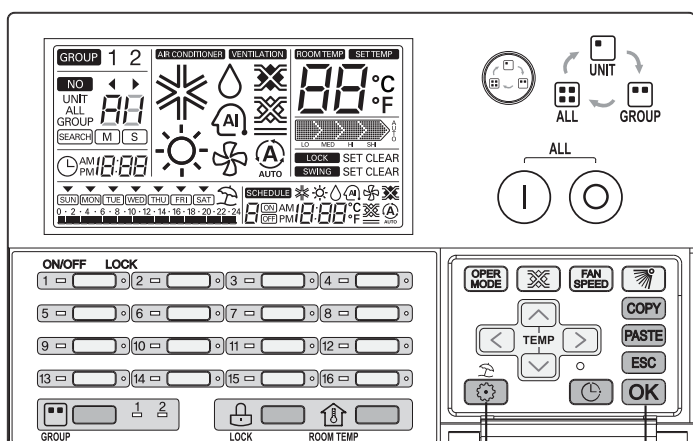

1 Ako taster  držite pritisnutim duže od 5 sekundi, uređaj prelazi u režim početnog podešavanja.
- Ako ga jednom pritisnete kratko, neće ući u režim početnog podešavanja. Uverite se da ste taster držali pritisnutim duže od 5 sekundi.

2 Ako uđete u režim za traženje povezane unutrašnje jedinice pomoću tastera , prikaz će biti kao na slici ispod.

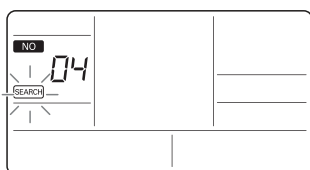

3 Nakon što pritisnete taster **OK**, započinje traženje povezane unutrašnje jedinice. Pojedinačne LED lampice za uklj./isklj. naizmenično trepću, a na LCD-u trepće **SEARCH**.

! NAPOMENA

- Po završetku podešavanja, ako pritisnete taster **ESC** ili ako ne pritisnete nijedan taster 20 sekundi, uređaj automatski napušta režim početnog podešavanja.
- Ako napustite režim početnog podešavanja a da niste pritisnuli taster **OK**, promenjena vrednost neće biti primenjena.
- Ako pritisnete pojedinačne tastere za uključivanje/isključivanje odgovarajućeg režima podešavanja koji želite da promenite, možete direktno da uđete u odgovarajući režim za početno podešavanje.

Režim početnog podešavanja #5 _ Prebacivanje iz Celzijusa u Farenhajte

Za prebacivanje prikaza temperature iz Celzijusa u Farenhajte i obrnuto.

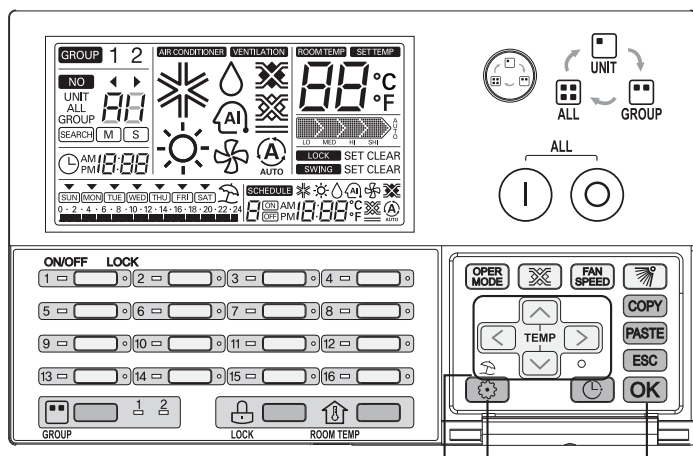

1 Ako taster držite pritisnutim duže od 5 sekundi, uređaj prelazi u režim početnog podešavanja.
- Ako ga jednom pritisnete kratko, neće ući u režim početnog podešavanja. Uverite se da ste taster držali pritisnutim duže od 5 sekundi.

2 Ako udete u režim za prebacivanje prikaza iz Celzijusa u Farenhajte i obrnuto pomoću tastera , prikaz će biti kao na slici ispod.
Prikazuje se #5 režima početnog podešavanja treptanjem LED indikatora uključenosti/isključenosti unutrašnje jedinice #5.

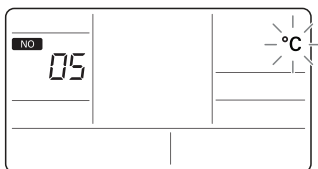

Kada udete u režim za prebacivanje prikaza iz Celzijusa u Farenhajte i obrnuto, prikazano je '05' a na LCD-u trepće °C ili °F'.

3 Izaberite način prikaza temperature – °C ili °F – pritiskom tastera .

4 Podesite izabrani način prikaza pritiskom tastera .
Kada pritisnete taster , memorisaće se odgovarajuće podešenje.
Memorisani način prikaza prikazan je tokom rada uređaja.



Režim provere _ Potvrđivanje povezane unutrašnje jedinice

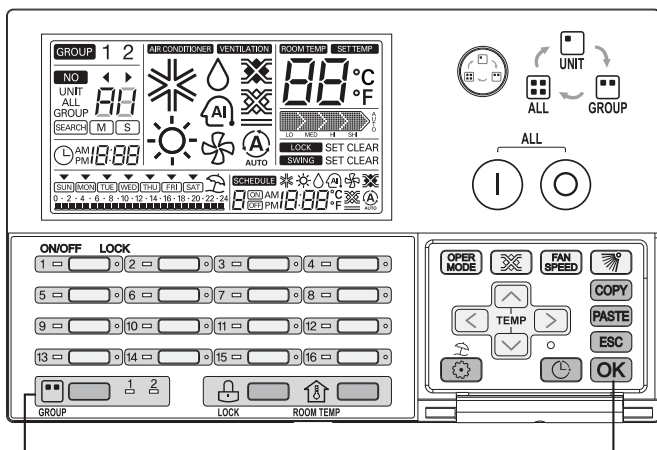

1 Izaberite grupu kojom ćete upravljati i koja će biti prikazana, pritiskom tastera "GROUP SELECT". Kada pritisnete taster "GROUP SELECT", naizmenično se smenjuju Grupa 1 i Grupa 2.

2 Kada pritisnete taster **OK**, povezani unutrašnji uređaji označeni su treptanjem odgovarajućih pojedinačnih LED lampica za uključivanje/isključivanje koje pripadaju povezanim unutrašnjim jedinicama, i to 5 puta.

Režim provere _ Potvrđivanje podešene grupne adrese

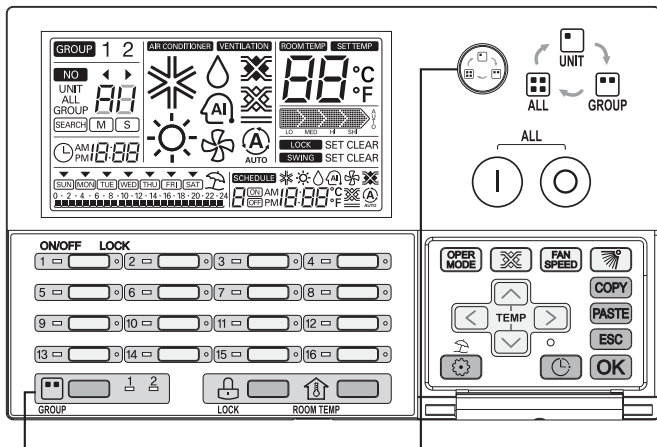

1 Izaberite odgovarajuću grupu za koju želite da potvrdite grupni broj, tako što ćete pritisnuti taster "GROUP SELECT". Kada pritisnete taster "GROUP SELECT", naizmenično se smenjuju Grupa 1 i Grupa 2.

2 Izaberite stavku "GROUP" u režimu selektovanja grupe, pritiskom tastera . Kada birate režim selektovanja grupe, na LCD-u je prikazana ikonica "GROUP" i grupni broj odgovarajuće grupe u "88" segmentu LCD-a.

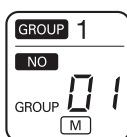

* Grupni broj prikazuje broj grupe + 1 odgovarajuće grupe koju podesite u režimu početnog podešavanja. (Podešenje grupnog broja: 0~F, prikaz grupnog broja: 1~16)

Npr) Ako podesite grupni broj na "0" u režimu početnog podešavanja, grupni broj je prikazan kao "1" u normalnim uslovima selektovanja grupe.

UPUTSTVO ZA UPOTREBU

Izbor grupe

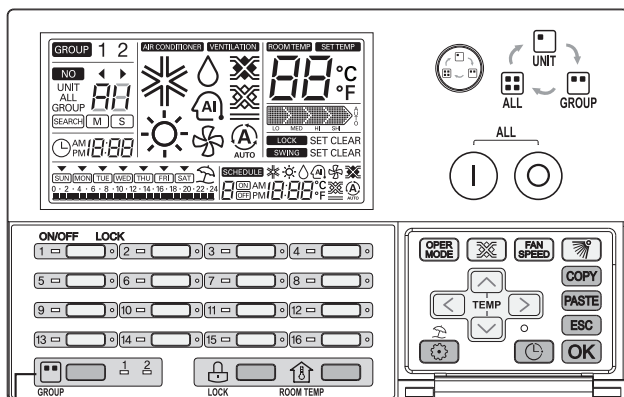

1 Izaberite grupu kojom ćete upravljati i koja će biti prikazana, pritiskom tastera "GROUP SELECT". Kada pritisnete taster "GROUP SELECT", naizmenično se smenjuju Grupa 1 i Grupa 2.

2 Kada pritisnete taster "GROUP SELECT", LED lampica se pali pošto se prikaže podešena grupa i odgovarajuće aktuelno stanje pomoću LCD-a i LED dioda.

! NAPOMENA

- U slučaju Eco-V DX, moguće je upravljati i prikazivati grupu za ventilaciju.

Izbor regulacionog opsega

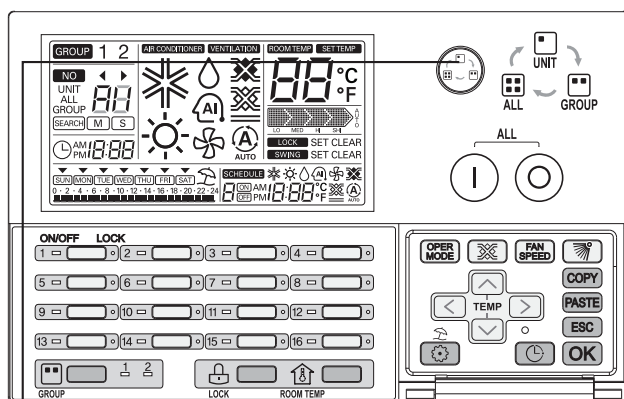

Izaberite opseg proizvoda kojima ćete upravljati, i to pritiskom tastera .

Izabrani opseg proizvoda menja se na sledeći način, pritiskom tastera  .
(UNIT → GROUP → ALL → UNIT)

* Podešeni centralni kontroler podređenog uređaja menja se na sledeći način. (UNIT → Group → UNIT)

- **UNIT** : Pojedinačna unutrašnja jedinica
- **GROUP** : Povezane unutrašnje jedinice odgovarajuće grupe
- **All** : Povezane unutrašnje jedinice svih grupa (samo iste vrste proizvoda)

! NAPOMENA

Kada izaberete GROUP ALL, na LCD-u je prikazano poslednje podešenje unutrašnje jedinice kojom upravljate. Ako vršite nadzor sa tim podešenjem, stanje svih unutrašnjih jedinica izabranog opsega proizvoda menja se na isti način. Kada birate podešenje za sve grupe a niste pritisnuli nijedan taster 20 sekundi, automatski se vraća režim selektovanja pojedinačne jedinice.

Funkcionisanje pojedinih jedinica

Ovom funkcijom kontroliše se podešenje uključivanja/isključivanja pojedinačnih unutrašnjih jedinica.

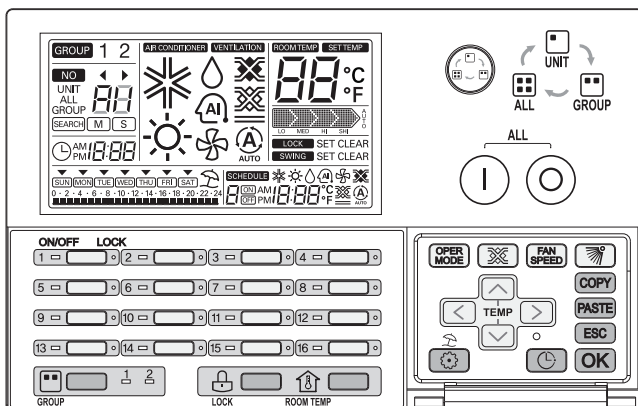

1 U slučaju da je podešeno "off" (isključeno)

- Ako je odgovarajuća unutrašnja jedinica već izabrana
Kada pritisnete pojedinačni ON/OFF taster, pokreće se odgovarajuća unutrašnja jedinica i pali se pojedinačna LED lampica za uklj./isklj.
- Ako je izabrana druga unutrašnja jedinica,
Kada pritisnete pojedinačni ON/OFF taster, selektuje se odgovarajuća unutrašnja jedinica a još uvek su isključeni LCD displej i pojedinačna LED lampica za uklj./isklj.

2 U slučaju da je podešeno "on" (uključeno)

- Ako je odgovarajuća unutrašnja jedinica već izabrana
Kada pritisnete pojedinačni ON/OFF taster, odgovarajuća unutrašnja jedinica prestaje s radom i isključeni su LCD displej i pojedinačna LED lampica za uklj./isklj.
- Ako je izabrana druga unutrašnja jedinica,
Kada pritisnete pojedinačni ON/OFF taster, selektuje se odgovarajuća unutrašnja jedinica, a LCD displej i pojedinačna LED lampica za uklj./isklj. se pale.

* Treptanje grupne LED lampice označava da je u toku odašiljanje signala.

NPR) Vrsta proizvoda iz Grupe 1 : Klima-uređaj

Vrsta proizvoda iz Grupe 2 : Ventilator

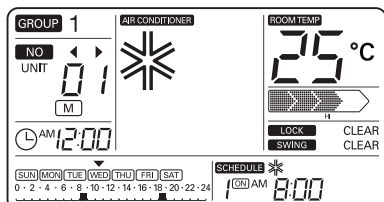

<Prikaz displeja za klima-uređaj>

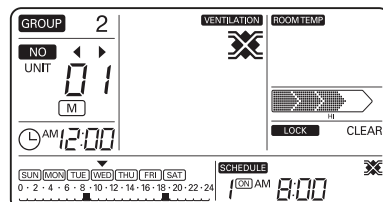

<Prikaz displeja za Eco-V DX>

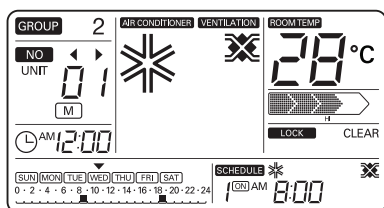

<Prikaz displeja za ventilator>

Grupni rad

Ovom funkcijom kontroliše se podešenje uključivanja/isključivanja grupe jedinica.

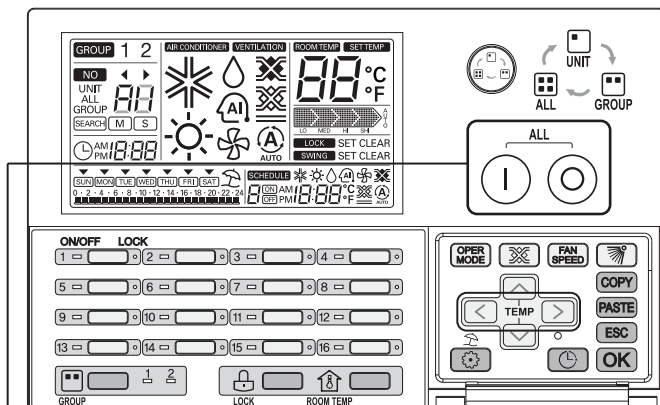

1 U slučaju da je podešeno "off" (isključeno)

Kada pritisnete taster , pokreću se sve povezane jedinice odgovarajuće grupe i pale se po ustaljenom redosledu.

U tom trenutku na LCD-u su prikazani odgovarajući grupni broj i poslednje podešenje unutrašnje jedinice kojom upravljate.

* Ako vršite nadzor sa tim podešenjem, stanje svih unutrašnjih jedinica izabrane grupe menja se na isti način.

2 U slučaju da je podešeno "on" (uključeno)

Kada pritisnete taster , sve povezane jedinice odgovarajuće grupe prestaju s radom i po ustaljenom redosledu se gase pojedinačne LED diode za uklj./isklj.

U tom trenutku sa LCD-a nestaje podešenje unutrašnje jedinice.



! NAPOMENA

- Ako izaberete režim grupnog upravljanja pritiskom tastera , možete izabrati odgovarajuću grupu a da ne menjate podešenje u kojem radite.
- Pošto izaberete režim selektovanja grupe, a niste pritisnuli nijedan taster 20 sekundi, automatski se vraća režim selektovanja pojedinačne jedinice.

Sve jedinice (samo nadređeni AC Ez)

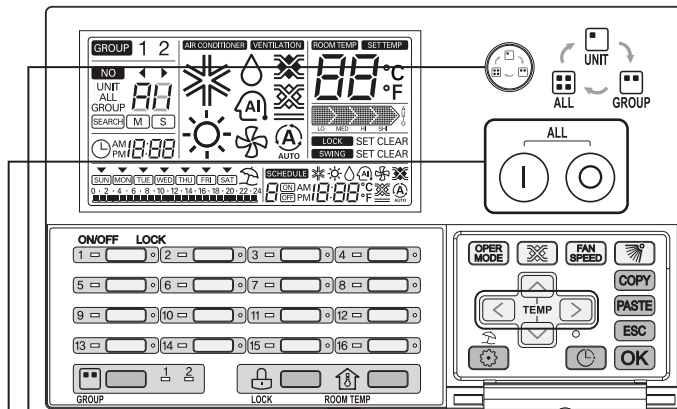

Ovom funkcijom kontrolišete se podešenje uključivanja/isključivanja svih jedinica. Ova funkcija služi samo za nadređeni AC Ez kontroler.



- 1 Izaberite "ALL" režim upravljanja pritiskom tastera  na nadređenom AC Ez kontroleru. Nadređeni AC Ez kontroler označava ikonica  na LCD-u.
- Ako je u pitanju podređeni AC Ez kontroler, ne možete izabrati ovaj režim.

- 2 Prikazuje se ikonica "ALL" i  segment na LCD-u. U tom trenutku na LCD-u je prikazano poslednje podešenje unutrašnje jedinice kojom upravljate.
- Ako vršite nadzor sa tim podešenjem, stanje svih unutrašnjih jedinica izabrane vrste proizvoda menja se na isti način.

Kada izaberete All Control (Upravljanje svim uređajima),

- Ako pritisnete taster , pokreću se sve povezane jedinice odgovarajuće vrste proizvoda i po ustaljenom redosledu se pale pojedinačne LED diode za uklj./isklj. U tom trenutku na LCD-u se pojavljuje podešenje unutrašnje jedinice.
- Ako pritisnete taster , sve povezane jedinice odgovarajuće vrste proizvoda prestaju s radom i po ustaljenom redosledu se gase pojedinačne LED diode za uklj./isklj. U tom trenutku sa LCD-a nestaje podešenje unutrašnje jedinice.





! NAPOMENA

- Ako izaberete režim grupnog upravljanja pritiskom tastera , možete izabrati odgovarajuću grupu a da ne menjate podešenje u kojem radite.
- Pošto izaberete režim selektovanja grupe, a niste pritisnuli nijedan taster 20 sekundi, automatski se vraća režim selektovanja pojedinačne jedinice.

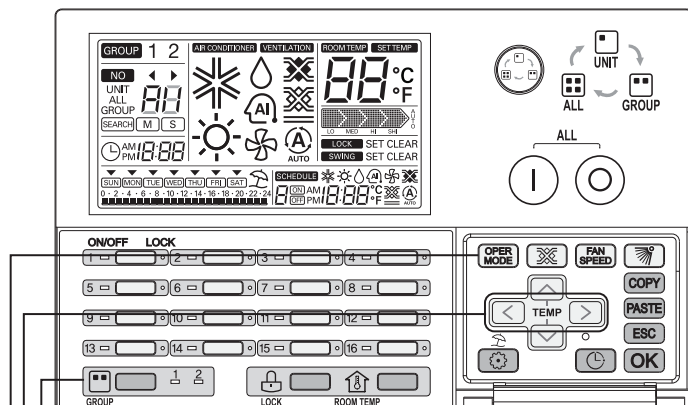
Podešavanje režima rada klima-uređaja

Ovom funkcijom upravlja se režimom rada klima-uređaja / Eco-V DX



- 1 Pritiskom tastera "GROUP SELECT" izaberite grupu kojom ćete upravljati.
(Ako je reč o ventilatoru, ova funkcija ne radi.)
- 2 Pritiskom tastera za pojedinačno uklj./isklj. izaberite unutrašnju jedinicu kojom ćete upravljati.
(Ili pritiskom tastera   izaberite unutrašnju jedinicu kojom ćete upravljati.)
- 3 Izaberite režim rada odgovarajuće unutrašnje jedinice pritiskom tastera  .
 - Pritiskom tastera  menja se režim rada.
Klima-uređaj: Hlađenje → Grejanje → Automatski → Odstranjivanje vlage → Ventilator
Eco-V DX: Hlađenje → Grejanje → Automatski → ISKLJUČENO
 - Odgovarajuće pojedinačne LED lampice za uklj./isklj. menjaju se kako menjate režim rada.

- Hlađenje/Odstranjivanje vlage/Ventilator: Zelena
- Grejanje: Boja čilibara
- Kvar: Crvena
- Prestanak rada: Isključena

! NAPOMENA

- Režim rada izabrane unutrašnje jedinice menja se s promenom načina upravljanja.
 - Kada izaberete režim grupnog upravljanja,
Ako promenite režim rada s ovim podešenjem, podešenje svih unutrašnjih jedinica odgovarajuće grupe menja se na isti način.
 - Kada izaberete režim upravljanja svim uređajima,
Ako promenite režim rada s ovim podešenjem, podešenje svih unutrašnjih jedinica izabrane vrste proizvoda menja se na isti način.

Podešavanje režima ventilacije

Ovom funkcijom upravlja se režimom ventilacije ventilatora / Eco-V DX

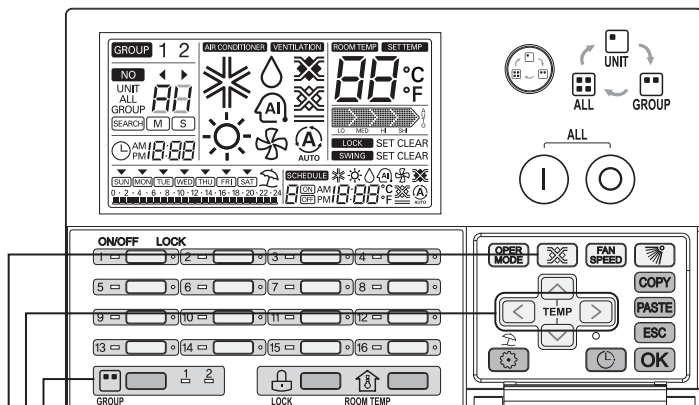

- 1 Pritiskom tastera "GROUP SELECT" izaberite proizvod koji služi za ventilaciju.
(Ako je reč o klima-uređaju, ova funkcija ne radi.)
- 2 Pritiskom tastera za pojedinačno uklj./isklj. izaberite unutrašnju jedinicu kojom ćete upravljati.
(Ili pritiskom tastera izaberite unutrašnju jedinicu kojom ćete upravljati.)
- 3 Izaberite režim ventilacije za odgovarajući ventilator pritiskom tastera .
(Razmena toplote → Normalni → Automatski)

- Odgovarajuće pojedinačne LED lampice za uklj./isklj. menjaju se kako menjate režim ventilacije.

- Režim ventilacije uključen: Zelena
- Režim ventilacije isključen: Isključena





! NAPOMENA

- Režim ventilacije izabrane ventilacione jedinice menja se s promenom načina upravljanja.
 - Kada izaberete režim grupnog upravljanja,
Ako promenite režim ventilacije s ovim podešenjem, podešenje svih ventilacionih jedinica odgovarajuće grupe menja se na isti način.
 - Kada izaberete režim upravljanja svim uređajima,
Ako promenite režim ventilacije s ovim podešenjem, podešenje svih ventilacionih jedinica izabrane vrste proizvoda menja se na isti način.

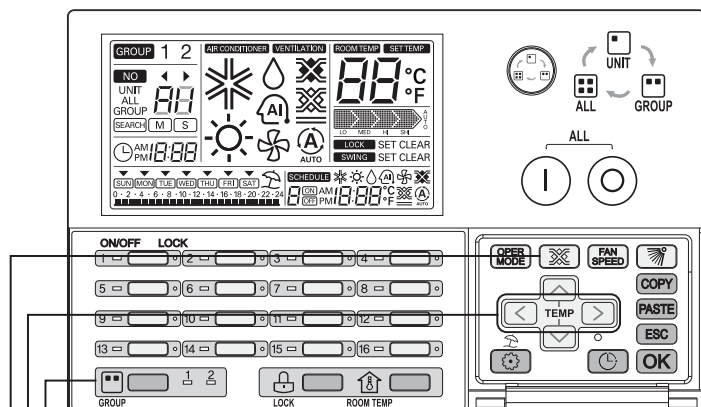
Podešavanje željene temperature

Ova funkcija služi za podešavanje željene temperature klima-uređaja / Eco-V DX.



- 1 Pritiskom tastera "GROUP SELECT" izaberite grupu kojom ćete upravljati.
- 2 Pritiskom tastera za pojedinačno uklj./isklj. izaberite unutrašnju jedinicu kojom ćete upravljati. (Ili pritiskom tastera   izaberite unutrašnju jedinicu kojom ćete upravljati.)
- 3 Podesite željenu temperaturu pritiskom tastera  .
 - Temperatura može da se podesi između 18 °C i 30 °C. (Temperatura može da se podesi između 64 °F i 86 °F.)

-  : Temperatura se povećava za 1°C kada taster pritisnete jednom.
-  : Temperatura se snižava za 1°C kada taster pritisnete jednom.

- Ako je reč o ventilacionoj jedinici, funkcija podešavanja željene temperature ne radi.
- Ako je reč o Eco-V DX jedinici, možete regulisati željenu temperaturu kada uključite klima-uređaj.

! NAPOMENA

- Željena temperatura izabrane unutrašnje jedinice menja se s promenom načina upravljanja.
 - Kada izaberete režim grupnog upravljanja, Ako promenite željenu temperaturu s ovim podešenjem, stanje svih unutrašnjih jedinica odgovarajuće grupe menja se na isti način.
 - Kada izaberete režim upravljanja svim uređajima, Ako promenite željenu temperaturu s ovim podešenjem, podešenje svih unutrašnjih jedinica izabranih vrsta proizvoda menja se na isti način.

Podešavanje brzine ventilatora

Ova funkcija služi za regulisanje željene brzine ventilatora.

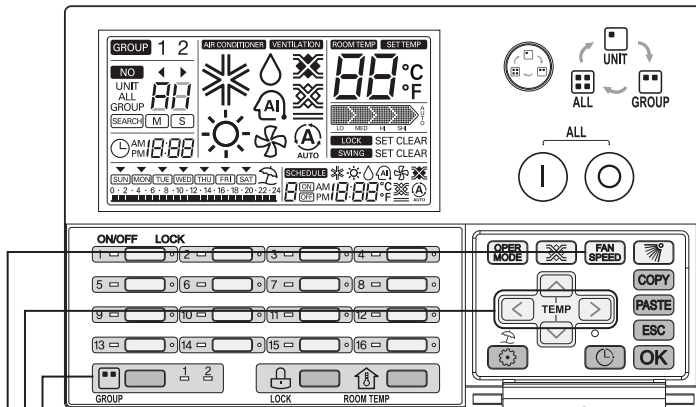

- 1 Pritiskom tastera "GROUP SELECT" izaberite grupu kojom ćete upravljati.
- 2 Pritiskom tastera za pojedinačno uklj./isklj. izaberite unutrašnju jedinicu kojom ćete upravljati. (Ili pritiskom tastera izaberite unutrašnju jedinicu kojom ćete upravljati.)
- 3 Podesite željenu brzinu ventilatora pritiskom tastera .
 - Pritiskom tastera menja se odgovarajuća brzina ventilatora.

Klima-uređaj:

Mala → Srednja → Velika → Automatska

Brzina ventilatora	Prikaz na displeju
Mala	
Srednja	
Velika	
Automatska	

Ventilaciona jedinica/Eco-V DX :

Mala → Velika → Izuzetno velika

Brzina ventilatora	Prikaz na displeju
Mala	
Velika	
Izuzetno velika	

* U slučaju SLO, prikazano je Low (Mala brzina).

* U slučaju Po, prikazano je High (Velika brzina).





! NAPOMENA

- Željena brzina ventilatora izabrane unutrašnje jedinice menja se s promenom načina upravljanja.
 - Dok je izabran režim grupnog upravljanja, Ako promenite željenu brzinu ventilatora, istovremeno se menja podešenje svih unutrašnjih jedinica odgovarajuće grupe.
 - Dok je izabran režim upravljanja svim uređajima, Ako promenite željenu brzinu ventilatora, istovremeno se menja podešenje svih unutrašnjih jedinica izabrane vrste proizvoda.

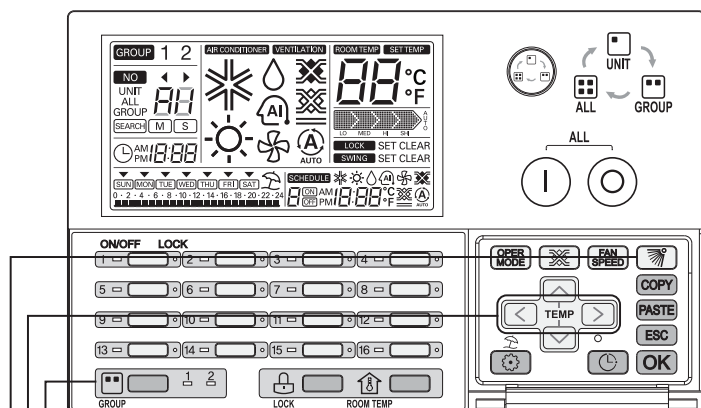
Podešavanje smer vazdušne struje

Pomoću ove funkcije reguliše se smer vazdušne struje klima-uređaja.



- 1 Pritiskom tastera "GROUP SELECT" izaberite grupu kojom ćete upravljati.
- 2 Pritiskom tastera za pojedinačno uklj./isklj. izaberite unutrašnju jedinicu kojom ćete upravljati. (Ili pritiskom tastera   izaberite unutrašnju jedinicu kojom ćete upravljati.)
- 3 Izaberite podešenje smer vazdušne struje pritiskom tastera .
 - Pritiskom tastera  menja se odgovarajući smer vazdušne struje. (Set ↔ Clear)

- SET : Smer vazdušne struje menja se automatski.
- CLEAR : Smer vazdušne struje je nepromenljiv.



! NAPOMENA

- Podešenje smer vazdušne struje izabrane unutrašnje jedinice menja se s promenom načina upravljanja.
 - Dok je izabran režim grupnog upravljanja, Ako promenite željeno podešenje smer vazdušne struje, istovremeno se menja podešenje svih unutrašnjih jedinica odgovarajuće grupe.
 - Dok je izabran režim upravljanja svim uređajima, Ako promenite željeno podešenje smer vazdušne struje, istovremeno se menja podešenje svih unutrašnjih jedinica izabrane vrste proizvoda.

Podešavanje zaključavanja

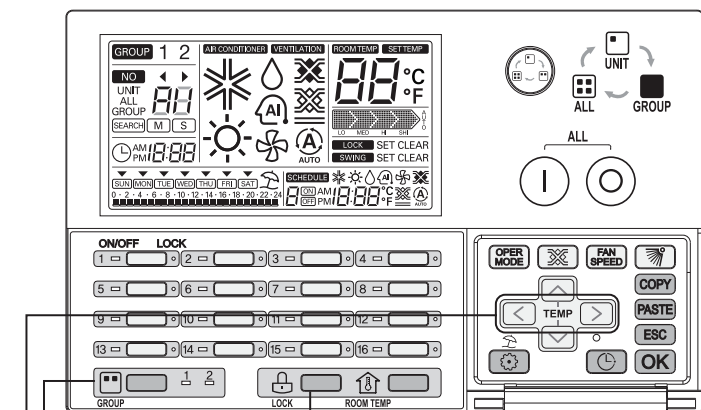
Ovom funkcijom ograničava se mogućnost upravljanja unutrašnjom jedinicom pomoću daljinskog upravljača. Uz ovo podešenje, unutrašnjom jedinicom moguće je upravljati samo pomoću centralnog kontrolera.



- 1 Pritiskom tastera "GROUP SELECT" izaberite grupu kojom ćete upravljati.
- 2 Pritiskom tastera za pojedinačno uklj./isklj. izaberite unutrašnju jedinicu kojom ćete upravljati. (Ili pritiskom tastera   izaberite unutrašnju jedinicu kojom ćete upravljati.)
- 3 Izaberite podešenje za zaključavanje pritiskom tastera  LOCK.

- Podešenje za zaključavanje odgovarajuće unutrašnje jedinice menja se pritiskom tog tastera.

- SET : Odgovarajuća unutrašnja jedinica je zaključana.
- CLEAR : Odgovarajuća unutrašnja jedinica je otključana.

! NAPOMENA

- Podešenje za zaključavanje izabrane unutrašnje jedinice menja se s promenom načina upravljanja.
 - Dok je izabran režim grupnog upravljanja, Ako promenite podešenje zaključavanja, istovremeno se menja podešenje svih unutrašnjih jedinica odgovarajuće grupe.
 - Dok je izabran režim upravljanja svim uređajima, Ako promenite podešenje zaključavanja, istovremeno se menja podešenje svih unutrašnjih jedinica izabrane vrste proizvoda.

Šema funkcionisanja za podešavanje aktuelnog vremena

- Podešavanje aktuelnog vremena

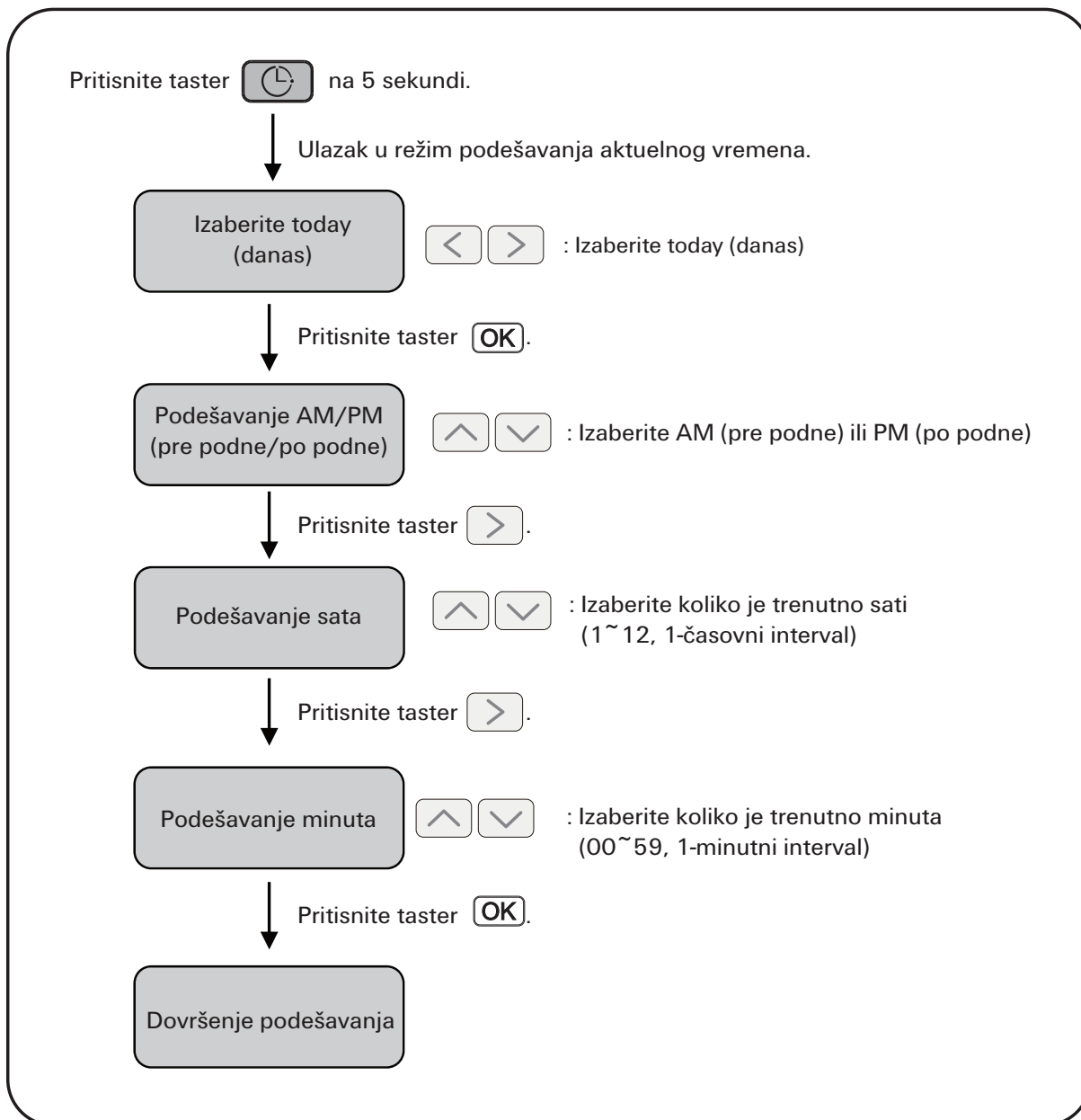



! NAPOMENA

- Ako pritisnete taster , vreme se ponovo vraća na ranije podešenje i izlazite iz režima podešavanja aktuelnog vremena.

Promena aktuelnog vremena

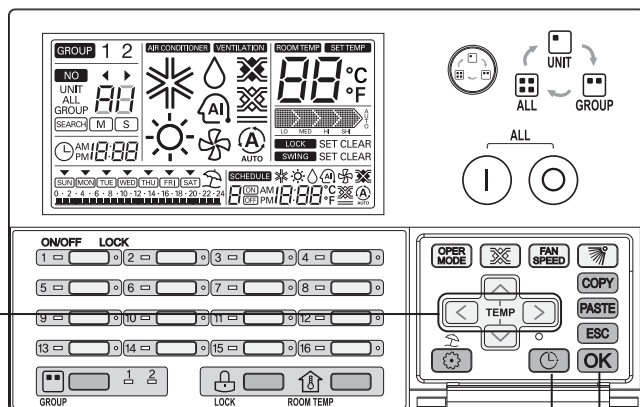
Ovom funkcijom menjate aktuelno vreme.



- 1 Pritisnite taster  na 5 sekundi da biste ušli u režim podešavanja 'Current time' ("Aktuelno vreme"). Na displeju će treptati aktuelni dan u nedelji.



- 2 Izaberite željeni dan pritiskom tastera  .

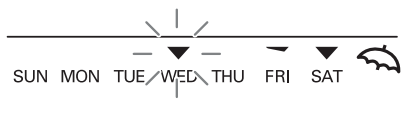

- 3 Pošto izaberete trenutni dan, pritisnite taster  da biste prešli na režim podešavanja vremena. Iznad odgovarajućeg dana u nedelji prikazan je trougao okrenut naopako.



- 4 Izaberite AM/PM (pre podne/po podne) pritiskom tastera  .

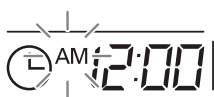

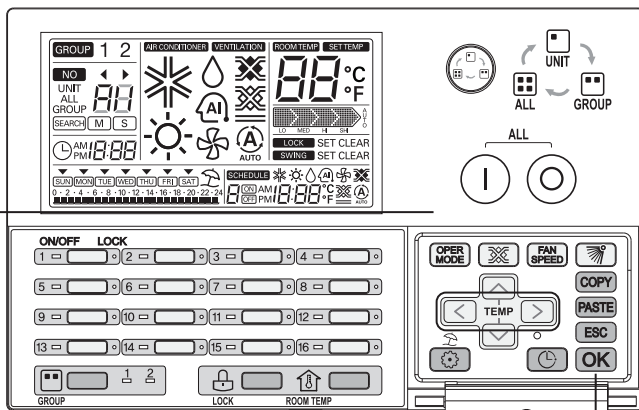

5 Uđite u režim podešavanja sata pritiskom tastera . Na displeju trepće oznaka za sate.



6 Izaberite trenutni sat pritiskom tastera .



(1 ~ 12, 1-časovni interval)

7 Uđite u režim podešavanja minuta pritiskom tastera . Na displeju trepće oznaka za minute.



8 Izaberite trenutne minute pritiskom tastera .



(00 ~ 59, 1-minutni interval)

9 Primenite željeno podešenje vremena pritiskom tastera .

- Kada pritisnete taster , ažuriraće se prikaz plana. Tokom ažuriranja, trepće ikonica plana.

NAPOMENA

- Da biste otkazali režim podešavanja vremena tokom podešavanja, pritisnite taster . Tada se vreme ponovo vraća na ranije podešenje i izlazite iz režima podešavanja aktuelnog vremena.

Šema funkcionisanja za podešavanje plana

- Podešavanje plana

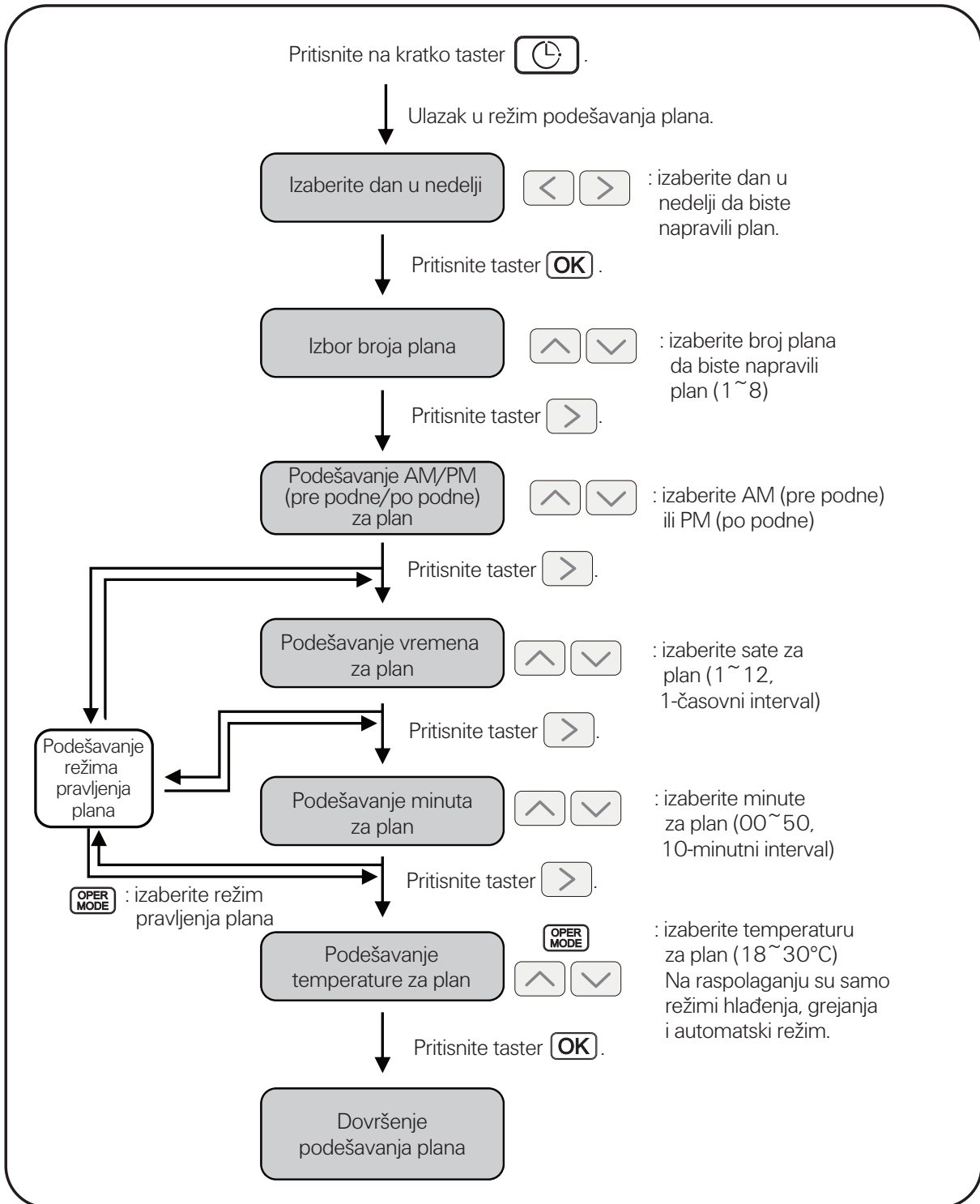

! NAPOMENA

- Ako pritisnete taster **ESC** , podešenje plana se ponovo vraća na ranije podešenje i izlazite iz režima podešavanja plana.

Rezervisanje plana

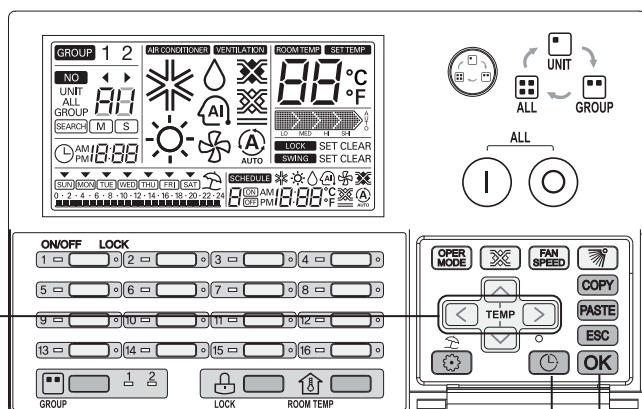

- 1 Pritisnite taster  na kratko da biste ušli u režim pravljenja plana. Treptaje dan u nedelji.

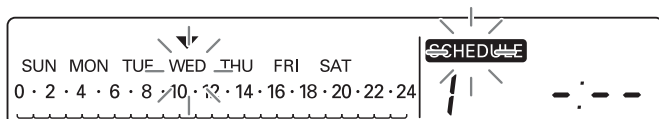

- 2 Izaberite željeni dan za plan pritiskom tastera  .

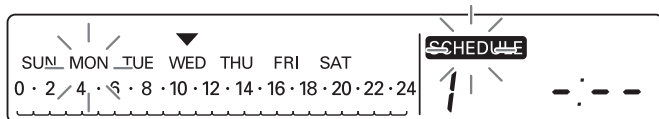

- 3 Pošto izaberete željeni dan, pritisnite taster  da biste ušli u režim podešavanja vremena za plan.

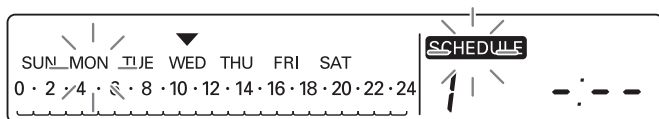

- 4 Izaberite željeni broj plana koji ćete podešavati, pritiskom tastera  .

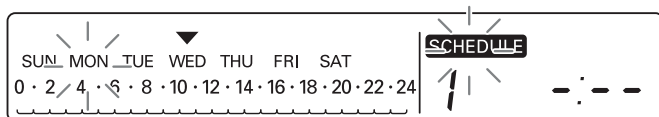

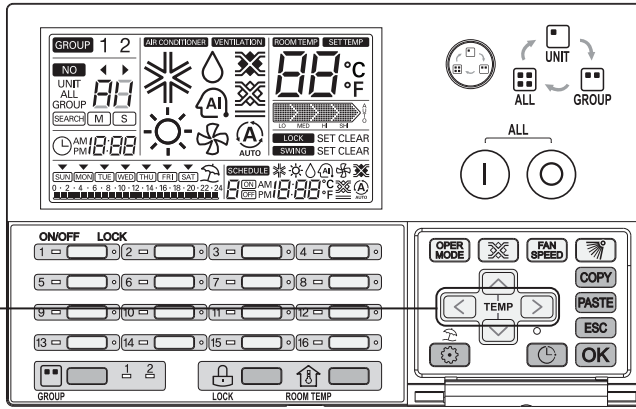

- 5 Uđite u režim podešavanja UKLJ./ISKLJ. pritiskom tastera . Na displeju će treptati ikonica ON (UKLJ.) ili OFF (ISKLJ.).

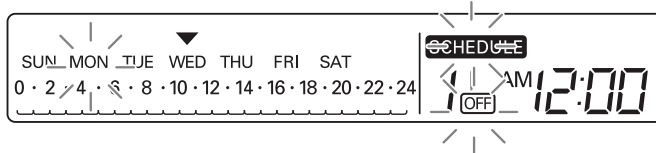

- 6 Izaberite podešenje UKLJ./ISKLJ. za plan pritiskom tastera .

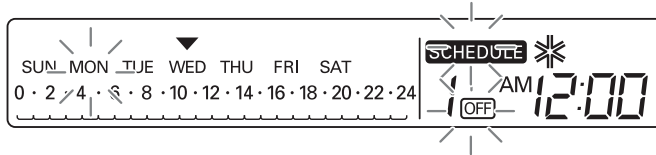

- 7 Uđite u režim podešavanja AM/PM (pre podne/po podne) pritiskom tastera . Na displeju će treptati ikonica AM (pre podne) ili PM (po podne).

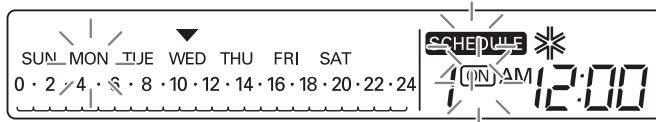

- 8 Izaberite AM/PM (pre podne/po podne) pritiskom tastera .

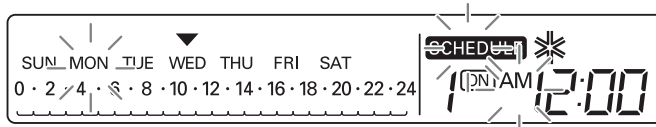

- 9 Uđite u režim podešavanja sata pritiskom tastera . Na displeju trepće ikonica za sate.

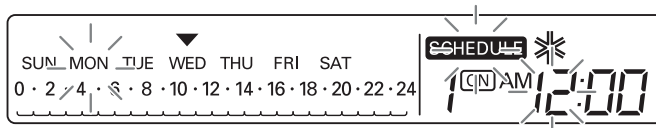

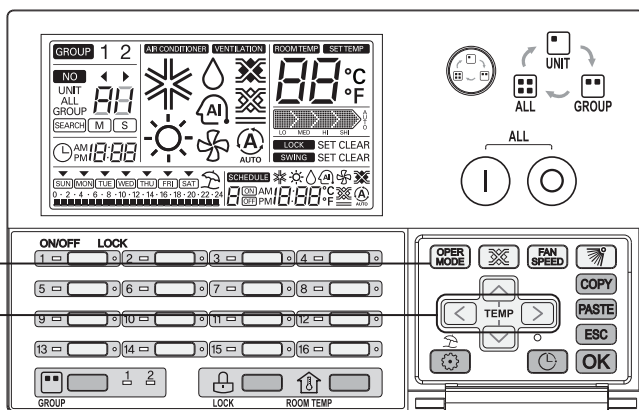

10 Izaberite trenutni sat pritiskom tastera .

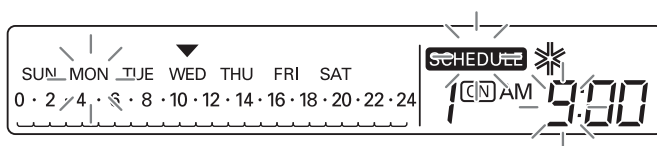

1~12 (1-časovni interval)

11 Uđite u režim podešavanja minuta pritiskom tastera . Na displeju trepće oznaka za minute.

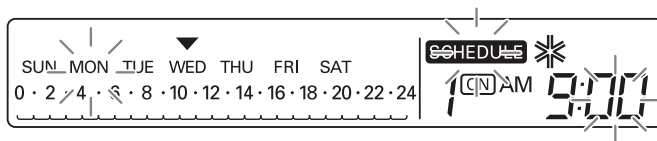

12 Izaberite željene minute pritiskom tastera .

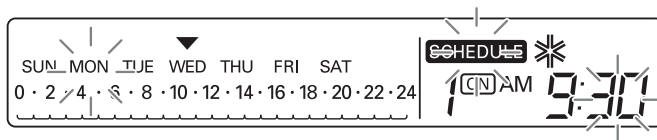

00~50 (10-minutni interval)

13 Izaberite režim rada pritiskom tastera . (Samo klima-uređaj i Eco-V DX)

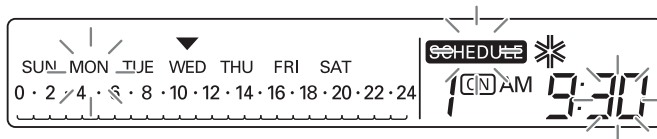

Klima-uređaj: Hlađenje → Grejanje → Automatski → Odstranjivanje vlage → Ventilator
 Eco-V DX: Hlađenje → Grejanje → Automatski → ISKLJUČENO

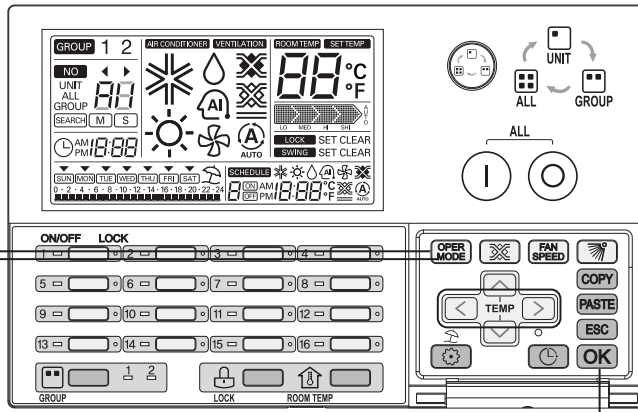

- 14 Izaberite režim rada pritiskom tastera . (Samo ventilator i Eco-V DX)

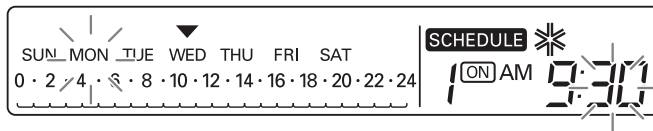

Ventilaciona jedinica / Eco-V DX : Razmena toplote → Normalni → Automatski

- 15 Uđite u režim podešavanja željene temperature pritiskom tastera . Na displeju trepće željena temperatura. (Ova funkcija je raspoloživa samo kad je plan UKLJUČEN.)

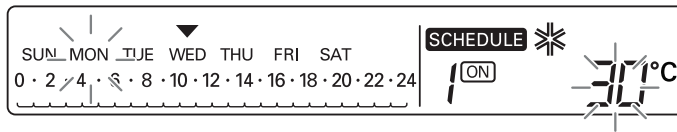

- 16 Izaberite željenu temperaturu pritiskom tastera .

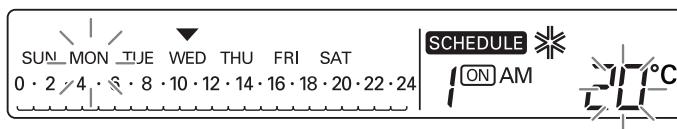

- U slučaju da su podešeni °C : 18°C ~ 30°C (interval od 1°C)
- U slučaju da su podešeni °F : 64°F ~ 86°F (interval od 2°F)

- 17 Primenite željenu rezervaciju plana pritiskom tastera . Odgovarajući podešeni plan označen je ovičenom linijom, poput .

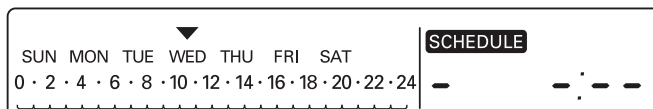

! NAPOMENA

- Kada pritisnete taster , ažuriraće se prikaz plana. Tokom ažuriranja, trepće ikonica plana.

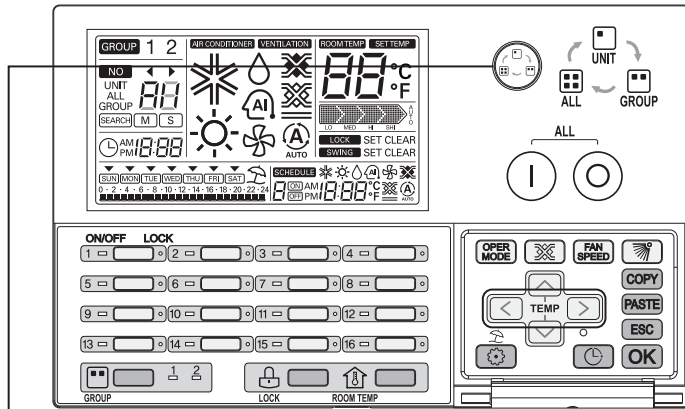

Podešavanje grupnog plana

- Dok je izabran režim grupnog upravljanja,
- Ako napravite plan s ovim podešenjem, sve unutrašnje jedinice odgovarajuće grupe će istovremeno podesiti plan.

! NAPOMENA

- Da biste otkazali rezervaciju plana tokom podešavanja, pritisnite taster **ESC**. Tada se aktuelno vreme ponovo vraća na ranije podešenje plana i izlazite iz režima podešavanja plana.

Prikaz plana

Pored prikaza podešenog dana, na displeju je prikazan pregled plana za taj dan i vremena sledećeg napravljenog plana, kao na sledećoj slici.

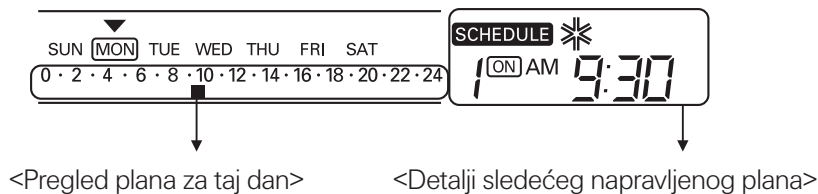

Prioritet u planiranju

Ako su dva plana podešena u isto vreme, izvršava se plan s višim prioritetom. Plan označen nižim brojem ima viši prioritet.



Npr) U slučaju da su plan 1 i 2 predviđeni za isto vreme, pošto podešeno vreme plana 1 ima viši prioritet nego vreme plana 2, odgovarajuća unutrašnja jedinica prestaće s radom u AM 11:00 (pre podne).

Oprez u vezi s planiranjem

Tokom izvršenja plan(ov)a, unutrašnje jedinice ne reaguju ni na jednu naredbu nekoliko minuta. (Daljinski upravljač i AC Ez kontroler možda neće normalno raditi u tom periodu.)

Tokom prekida rada

- 1 Ako prekid rada potraje duže od 2 sata, već podešeni plan neće biti izvršen posle nastavka rada. (Morate ponovo podesiti aktuelno vreme.)
- 2 Tokom prekida rada, podešeni plan neće biti izvršen.

Šema funkcionisanja za brisanje plana

• Pojedinačno brisanje plana

Pritisnite na kratko taster .



Ulazak u režim podešavanja plana.

Izaberite dan u nedelji



: Izaberite dan u nedelji da biste izbrisali plan.



Pritisnite taster **OK**

Izbor broja plana



: izaberite broj plana da biste izbrisali plan (1~8)



Pritisnite taster **ESC** na 5 sekundi.

Brisanje odgovarajućeg
plana

• Brisanje dana za izvršenje plana

Pritisnite na kratko taster .



Ulazak u režim podešavanja plana.

Izaberite dan u nedelji



: Izaberite dan u nedelji da biste izbrisali plan.



Pritisnite taster **ESC** na 5 sekundi.

Brisanje odgovarajućeg
dana za izvršenje plana

! NAPOMENA

- Ako pritisnete taster **ESC**, napustićete režim pravljenja plana.

Programiranje: Brisanje plana (individualni plan)

Za brisanje samo jednog plana jedne unutrašnje jedinice

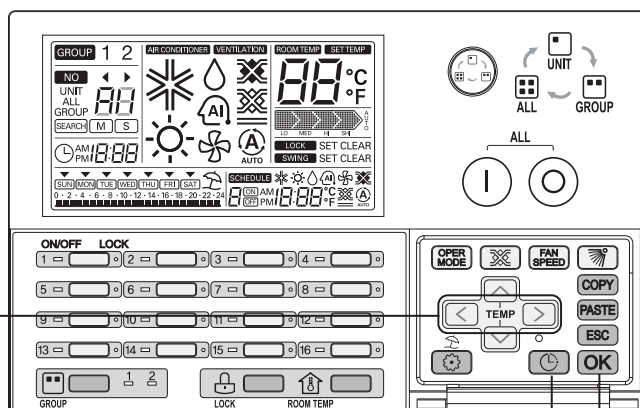

- 1 Pritisnite taster  na kratko da biste ušli u režim pravljenja plana. Treptaće dan u nedelji.

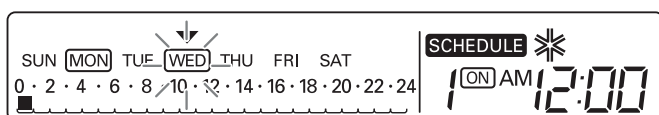

- 2 Izaberite željeni dan za brisanje plana pritiskom tastera  .

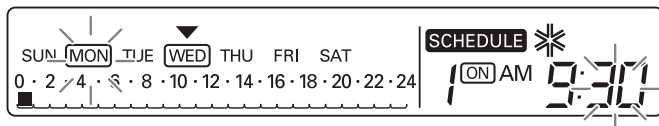

- 3 Ako je izabran željeni dan u nedelji, pritisnite taster  da biste prešli na režim podešavanja plana.

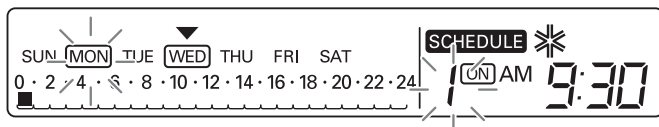

- 4 Izaberite željeni broj plana koji ćete izbrisati, pritiskom tastera  .

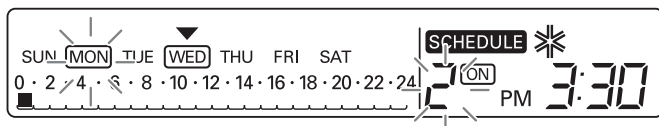

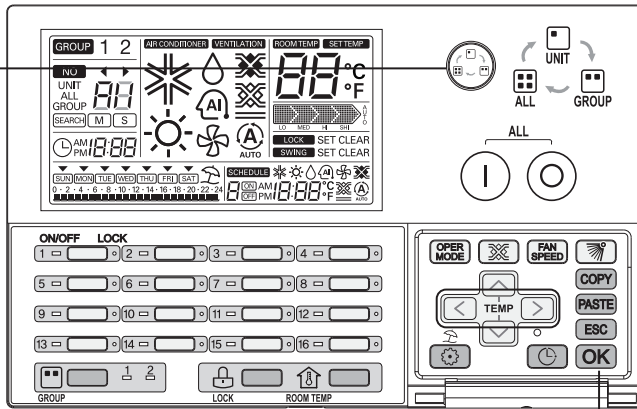

- 5 Ako je izabran željeni dan za izvršenje plana koji želite izbrisati, pritisnite taster **ESC** na 5 sekundi da biste izbrisali plan za željeni dan.

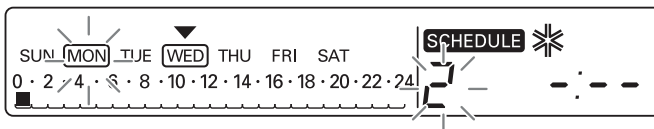

Odgovarajući plan je izbrisan i napustićete režim podešavanja plana.

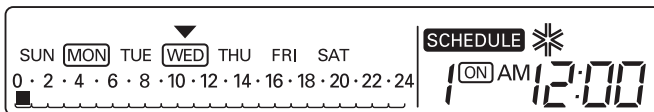

Programiranje: Brisanje individualnog plana (grupni plan)

Za brisanje samo jednog plana jedne unutrašnje jedinice

- 1 Pritisnite taster  da biste izabrali režim grupnog podešavanja.
- 2 Ako izbrišete plan s ovim podešenjem, sve unutrašnje jedinice odgovarajuće grupe će izbrisati plan s odgovarajućim brojem.

! NAPOMENA

- Ako pritisnete taster **ESC** na kratko, napustićete režim podešavanja plana.

Programiranje: Brisanje plana (dnevni plan)

Ova funkcija služi za brisanje jednodnevnog plana za jednu unutrašnju jedinicu.

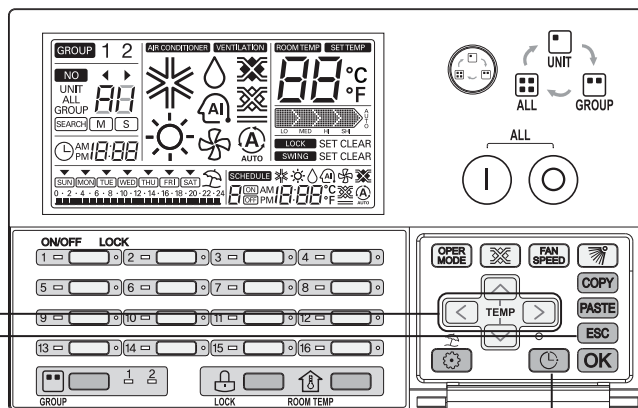

- 1 Pritisnite taster  na kratko da biste ušli u režim pravljenja plana. Treptaje dan u nedelji.

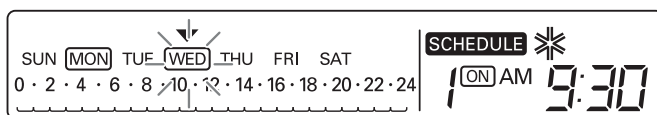

- 2 Izaberite željeni dan za brisanje plana pritiskom tastera  .

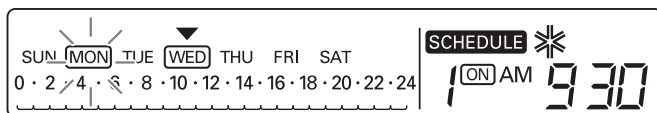

- 3 Ako je izabran željeni dan za izvršenje plana koji želite izbrisati, pritisnite taster  na 5 sekundi da biste izbrisali plan za željeni dan.

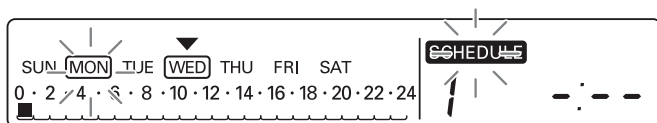

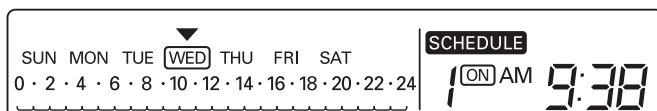

Plan za taj dan je izbrisan i izlazite iz režima podešavanja plana.

Nestanak ivične linije oko tog dana na LCD-u označava da više ne postoji plan za taj dan.

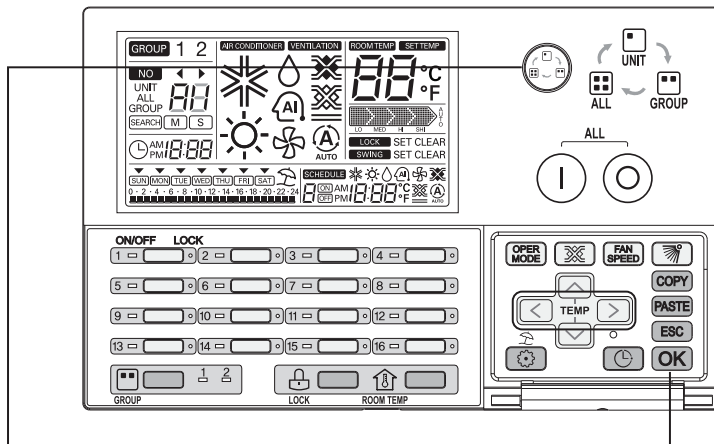

Programiranje: Brisanje dnevnog plana (grupni plan)



- 1 Pritisnite taster  da biste izabrali režim grupnog podešavanja.
- 2 Ako izbrisete plan s ovim podešenjem, biće izbrisan plan za odgovarajuću grupu jedinica za taj dan.

! NAPOMENA

- Ako pritisnete taster **ESC**, napustićete režim podešavanja plana.

Šema funkcionisanja za kopiranje individualnog plana

• Kopiranje plana

Pritisnite na kratko taster .

↓ Ulazak u režim podešavanja plana.

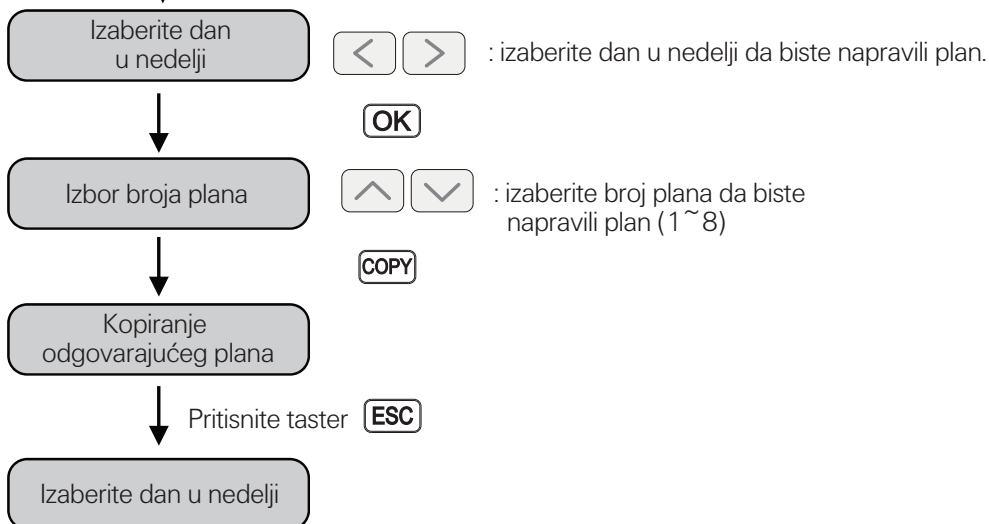

• Umetanje plana

Pritisnite na kratko taster .

↓ Ulazak u režim podešavanja plana.

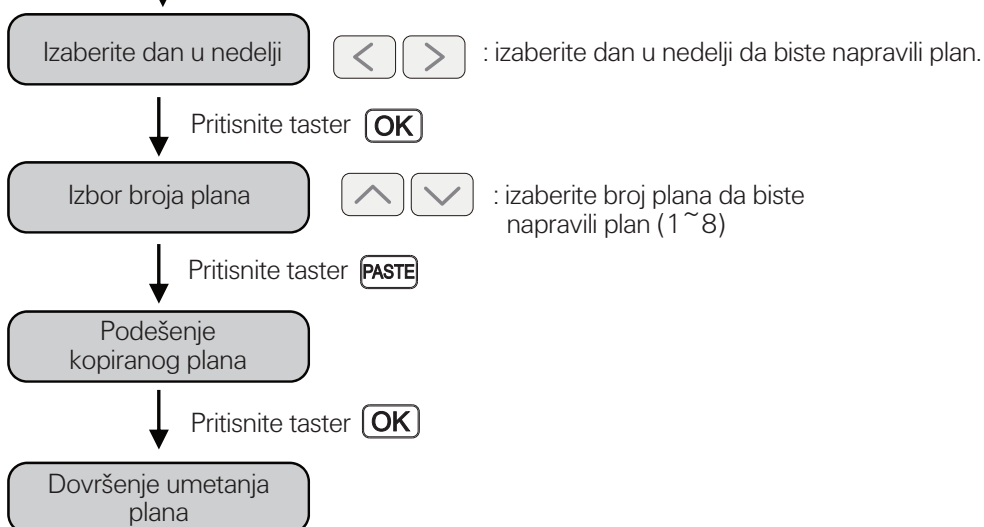

! NAPOMENA

- Ako pritisnete taster , napustićete režim pravljenja plana.

Programiranje : kopiranje plana (individualni plan)

Služi da biste primenili plan na druge dane.

Na primer, da bi drugi plan za ponedeljak bio isti kao prvi plan za utorak, koristite funkciju kopiranja/umetanja (copy/paste) pojedinačnog plana

- Kopiranje plana

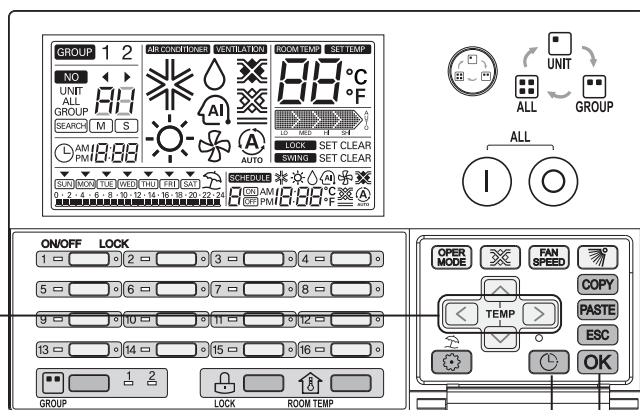

- 1 Pritisnite taster na kratko da biste ušli u režim pravljenja plana. Treptaje dan u nedelji.

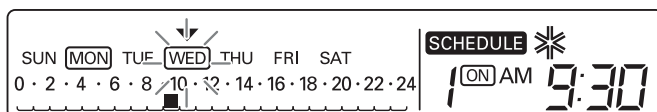

- 2 Izaberite željeni dan za kopiranje plana pritiskom tastera .

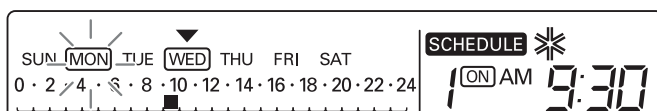

- 3 Ako je izabran željeni dan u nedelji, pritisnite taster da biste ušli u režim podešavanja vremena za plan.

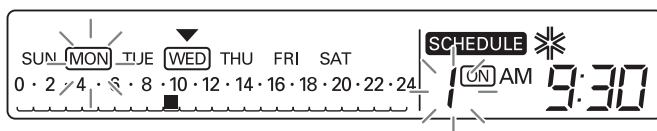

- 4 Izaberite željeni broj plana koji ćete podešavati, pritiskom tastera .

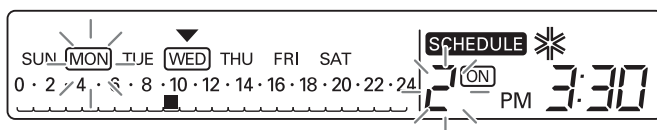

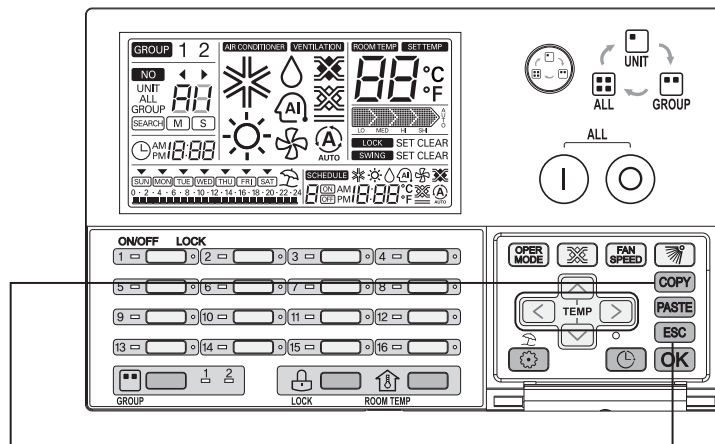

- 5 Ako je izabran željeni dan za izvršenje plana koji želite da kopirate, pritisnite taster **COPY** da biste kopirali plan za željeni dan.

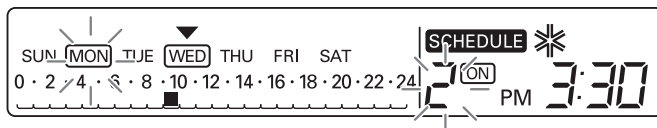

- 6 Izadite iz režima podešavanja plana pritiskom tastera **ESC**.

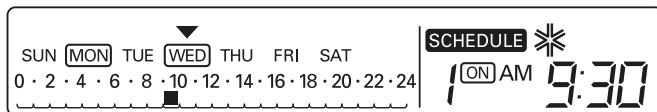

! NAPOMENA

- Ako pritisnete taster **ESC**, napustićete režim podešavanja plana.

• Umetanje plana

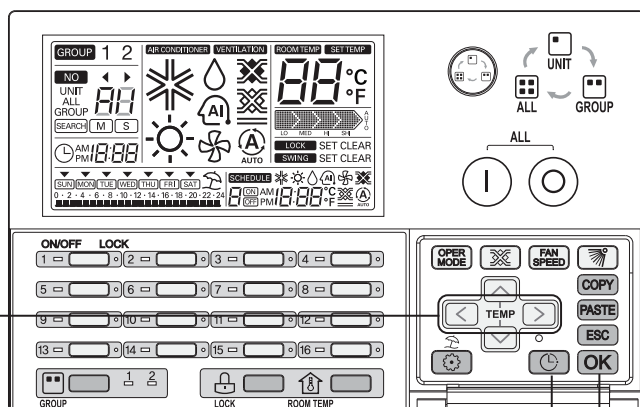

1 Pritisnite taster na kratko da biste ušli u režim pravljenja plana. Treptaje dan u nedelji.

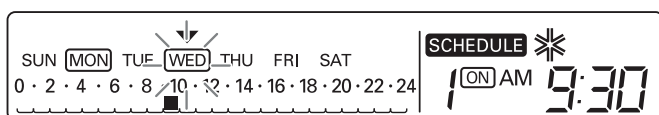

2 Izaberite željeni dan za umetanje plana pritiskom tastera .

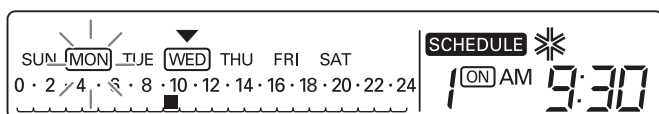

3 Ako je izabran željeni dan u nedelji, pritisnite taster da biste ušli u režim podešavanja vremena za plan.

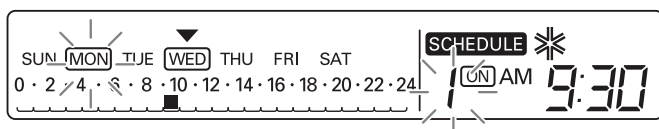

4 Izaberite željeni broj plana koji ćete podešavati, pritiskom tastera .

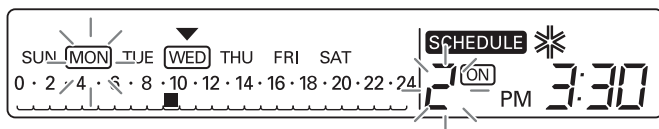

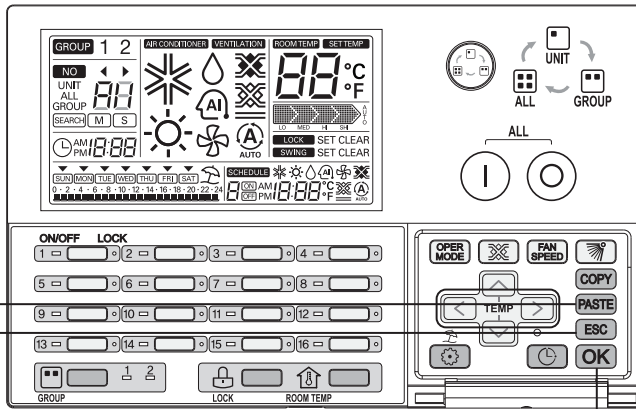

- 5 Ako je izabran željeni broj dana za izvršenje plana koji želite da umetnete, pritisnite taster **PASTE** da biste umetnuli broj plana za željeni dan.

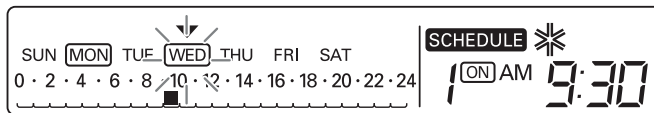

- 6 Izadite iz režima podešavanja plana pritiskom tastera **ESC**.

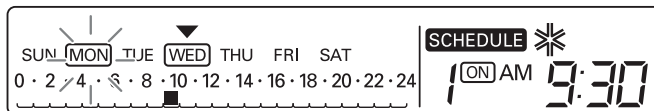

- 7 Primenite umetnuti plan pritiskom tastera **OK**.
Odgovarajući podešeni plan označen je ovičenom linijom, poput **FRI**.

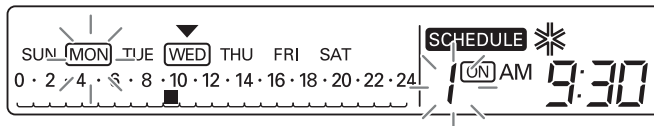

Grupno umetanje pojedinačnih planova

- Dok podešavate kopiranje plana,

Pre nego što umetnete kopirani individualni plan, a ako ste izabrali režim grupnog upravljanja, sve unutrašnje jedinice odgovarajuće grupe istovremeno će podesiti kopirani individualni plan.

! NAPOMENA

- Ako pritisnete taster **ESC**, napustićete režim pravljenja plana.

Šema funkcionisanja za kopiranje dnevnog plana

• Kopiranje dana za izvršenje plana

Pritisnite na kratko taster .

↓
Ulazak u režim podešavanja plana.

Izaberite dan u nedelji



: izaberite dan u nedelji da biste napravili plan.

↓
Pritisnite taster **COPY**

Kopiranje odgovarajućeg plana

Izaberite dan u nedelji



: izaberite dan u nedelji da biste napravili plan.

↓
Pritisnite taster **PASTE**

Podešenje kopiranog plana

↓
Pritisnite taster **OK**

Izbor broja plana

↓
Pritisnite taster **OK**

Dovršenje umetanja plana

! NAPOMENA

- Ako pritisnete taster **ESC**, napustićete režim podešavanja plana.

Programiranje: Kopiranje plana (dnevni plan)

Služi da biste primenili plan na druge dane. (Primer: da bi plan za ponedeljak bio isti kao plan za utorak, koristite funkciju kopiranja/umetanja (copy/paste) plana.)

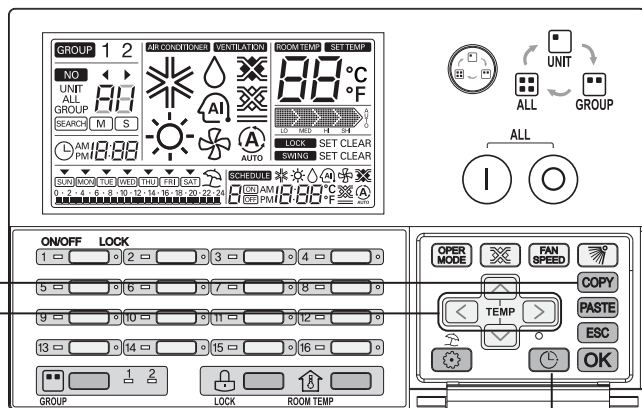

- 1 Pritisnite taster  na kratko da biste ušli u režim pravljenja plana. Treptaje dan u nedelji.

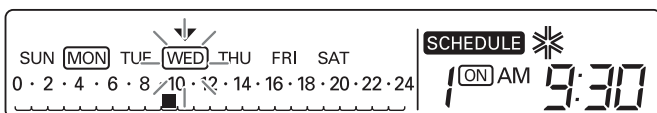

- 2 Izaberite željeni dan za kopiranje plana pritiskom tastera  .

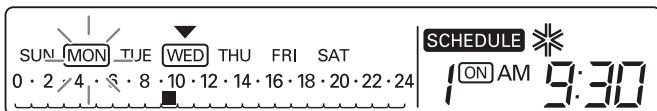

- 3 Ako je izabran željeni dan za izvršenje plana koji želite da kopirate, pritisnite taster **COPY** da biste kopirali plan za željeni dan.

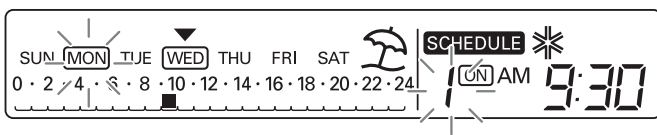

- 4 Izaberite željeni dan za umetanje plana pritiskom tastera  .

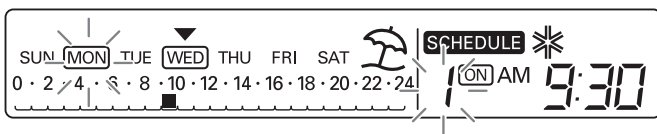

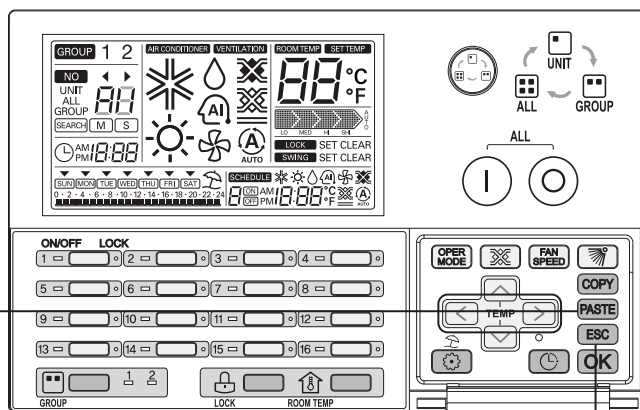

5 Ako je izabran željeni dan za izvršenje plana koji želite da umetnete, pritisnite taster **PASTE** da biste umetnuli kopirani plan.

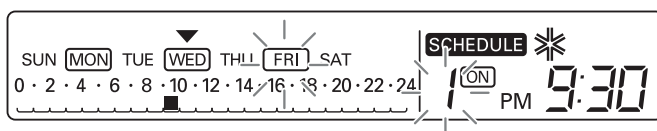

6 Primenite umetnuti plan pritiskom tastera **OK**.
Odgovarajući podešeni plan označen je ovičenom linijom, poput **FRI**.

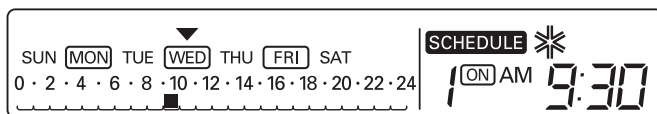

Grupno umetanje dnevnog plana

- Dok podešavate kopiranje plana, Pre nego što umetnete kopirani dnevni plan, a ako ste izabrali režim grupnog upravljanja, sve unutrašnje jedinice odgovarajuće grupe istovremeno će podesiti kopirani dnevni plan.

! NAPOMENA



- Ako pritisnete taster **ESC**, napustićete režim pravljenja plana.

Šema funkcionisanja za podešavanje rada uređaja tokom odmora



• Podešavanje rada uređaja tokom odmora

Pritisnite na kratko taster .

↓
Ulazak u režim podešavanja plana.

Izaberite dan u nedelji   : izaberite dan u nedelji da biste napravili plan.

↓
Pritisnite taster .

Podešavanje rada uređaja tokom odmora   :

↓
Pritisnite taster .

Dovršenje podešavanja funkcionisanja tokom odmora

! NAPOMENA

- Ako pritisnete taster , napustićete režim pravljenja plana.

Programiranje: Rezervisanje vremena kada ste na odmoru

Ovom funkcijom sprečava se uključivanje klima-uređaja tokom odmora ili praznika. Ikonica je prikazana kod dana koji je programiran kao 'Odmor'.

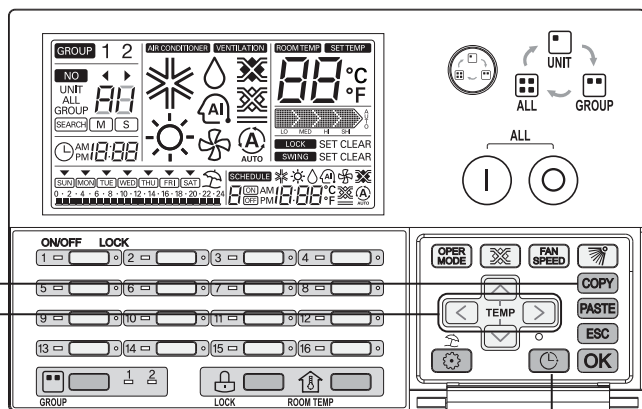

1 Pritisnite taster na kratko da biste ušli u režim pravljenja plana. Treptaće dan u nedelji.

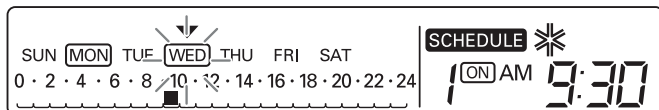

2 Izaberite željeni dan za podešavanje odmora, pritiskom tastera .

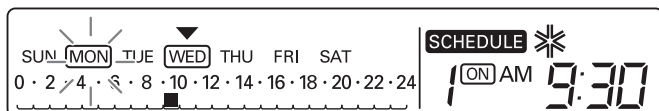

3 Ako je izabran željeni dan za podešavanje odmora, pritisnite taster da biste napravili plan za period odmora. (Set ↔ Clear)

Kada pravite plan za period dok ste na odmoru, na LCD-u je prikazana ikonica .



4 Primenite plan za odmor pritiskom tastera .

Odgovarajući podešeni plan označen je ovičenom linijom, poput .

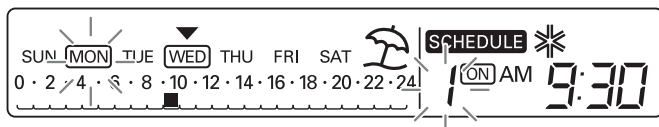

- Kada je podešen plan za taj dan, prikazana je ikonica i na svaki sat se izvršava plan za isključivanje.

Podešavanje grupnog funkcionisanja tokom odmora

- Dok podešavate funkcionisanje tokom odmora, Ako ste izabrali režim grupnog upravljanja, sve unutrašnje jedinice odgovarajuće grupe istovremeno će podesiti plan funkcionisanja tokom odmora.

Samodijagnoza unutrašnje jedinice

Ovom funkcijom prikazuje se kôd za proveru, primljen od odgovarajuće jedinice.

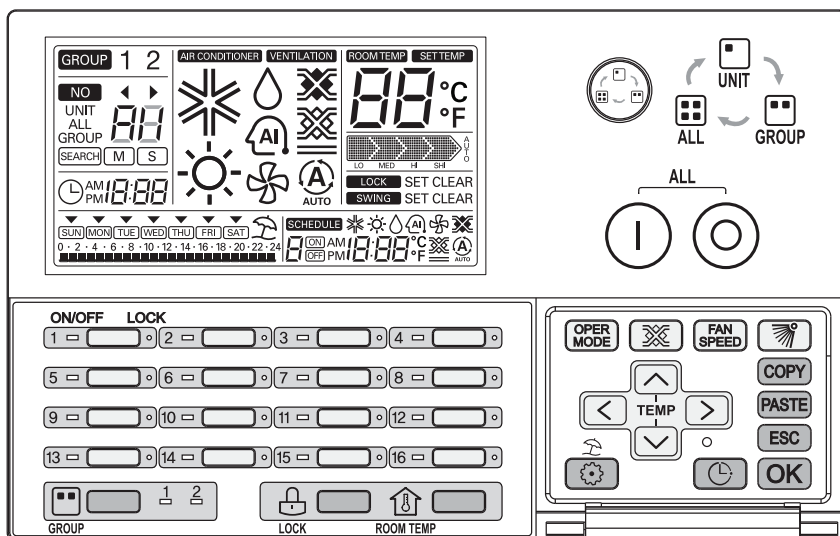

- 1 Ako odgovarajuća unutrašnja jedinica ima simptome kvara, pojedinačna LED lampica za uklj./isklj. svetli CRVENOM bojom.
- 2 Na LCD-u trepće poruka "CH" ili "xx" (broj), kojom je označena šifra kvara.
- 3 Kada je na LCD-u prikazana šifra kvara, molimo da se obratite servisnom centru ili instalaterima.

NPR) U slučaju šifre greške 3: CH 3

